

1. EWU-C-Turnier

Auerbach - Saaß

06./07.08.2016



mit
Freizeitreiterklassen
Walk Trot Prüfungen
Führzügelklasse
SnaffleBit-Prüfungen
Freestyle-Reining
Dollar Bill Pleasure



IHR ANHÄNGERPROFI



www.markus-buchner.com

Organisation: C-Turnier: Auerbach 06./07.08.2016

Turnierkategorie: C-Turnier
Datum: 06.-07.08.2016
Veranstaltungsort: Reitanlage Auerbach-Saaß – Markus Buchner-Horsetraining
91275 Auerbach i.d.Opf, Saaß 1
Veranstalter: Volkhard Hummel
Turnierleiter: Volkhard Hummel - Tel.: 0170 380 25 52
Richter: Constance Waber
Ringsteward: Jana Köhntopp
EWU-Steward: Christine Hummel
Nennstelle: Volkhard Hummel, Am Hügel 13, 95339 Wirsberg
Meldestelle: Sina Bauer
Parcour: Dana Negedly, Gunther Rubenbauer, Nadine Eisenhut
Doorman: Dana Negedly, Birgit Sporer
Schleifendienst: Andrea Kraus, Annalena Nawroth
Turniersprecher: Birgit Eisenhut
Turnierschmied: Wolfruhm Tel.: 015779725363
Sanitätsdienst: Anke Bergmann Tel.: 015737735585
Tierarzt: Dr. Graf Tel.: 0964391151

only the best for our horses
**Christine
Hummel**

Am Hügel 13
95339 Wirsberg
Tel. 09227-945 392
Fax 09227-945 393
Mobil 0157 734 933 56

Internet: www.ch-westernriding.de
EMail: info@ch-westernriding.de

Trainer B - Westernreiten * Trainer B - Jungpferdeausbildung * EWU-Prüfer WRA

*Reitunterricht - Basisausbildung - Kurse - Beritt - Jungpferdeausbildung
APO-Kurse - Turniervorbereitung - Turniervorstellung - Coaching*



Zeitplan – EWU-C-Turnier Auerbach 06./07.08.2016

Samstag, 06.08.2016

Beginn	Prüfung	Prüfungsbezeichnung	Starts	Pattern
09:00	LK 4/5 SSH	Showmanship at Halter	4	
09:15	LK 1-3 SSH	Showmanship at Halter	5	
09:30	Sonderprüfung	SO 07/08 LK1-5 A/B Snaffle Bit WHS	10	
10:00	WT Horsemanship	Walk Trot Horsemanship	12	
10:35	Sonderprüfung	Walk Trot Horsemanship Erwachsene	8	
10:55	Sonderprüfung	SO 01 LK 4/5 A/B AS-Showdesign WPL	12	
11:20	Sonderprüfung	SO 02 LK 1-3 A/B AS-Showdesign WPL	5	
11:30	WT Pleasure	Walk Trot Pleasure	14	
12:00	Sonderprüfung	Walk Trot Pleasure Erwachsene	9	
12:20	Sonderprüfung	SO 09 LK 4 A/B Snaffle Bit Reining all Ages	2	#12
12:30	Sonderprüfung	SO 11 LK 1/2 A/B Snaffle Bit Reining all Ages	3	#5
12:35	FZ	Führzügelklasse	10	
13:15		Mittagspause		
14:15	Sonderprüfung	SO 03 LK 4/5 A/B Edition Western Shop TH	10	
14:35	Sonderprüfung	SO 04 LK 1-3 A/B Edition Western Shop TH	4	
14:45	LK 4/5 B TH	Trail	6	
15:10	LK 4/5 A TH	Trail	9	
15:50	LK 1-3 TH	Trail Horse	8	
16:25	WT Trail	Walk Trot Trail	8	
17:00	Sonderprüfung	SO 05 LK 4/5 A/B Böckmann-Sauerwein RR	9	#16
17:40	Sonderprüfung	SO 06 LK 1-3 A/B Böckmann-Sauerwein RR	5	#13
18:00	Sonderprüfung	SO 15 Freestyle Reining	3	
18:15	Sonderprüfung	SO 14 Dollar Bill WPL	7	

Sonntag, 07.08.2016

Beginn	Prüfung	Prüfungsbezeichnung	Starts	Pattern
10:00	Sonderprüfung	SO 12 Sonderprüfung für 4-6 jähr. Pferde	3	
10:35	LK 1-3 RN	Reining	4	#8
10:55	LK 4A WHS	Western Horsemanship	5	
11:10	LK 5A WHS	Western Horsemanship	6	
11:30	LK 4/5 B WHS	Western Horsemanship	4	
11:45	LK 3 WHS	Western Horsemanship	7	
12:10	LK 1/2 WHS	Western Horsemanship	4	
12:30	Pause	Mittagspause		
13:30	LK 1/2 WPL	Western Pleasure	4	
13:45	LK 5 WPL	Western Pleasure	7	
14:00	LK 4 WPL	Western Pleasure	6	
14:15	LK 3 WPL	Western Pleasure	7	
14:30	LK 5 RR	Ranch Riding	6	#17
14:55	LK 4 RR	Ranch Riding	8	#17
15:30	LK 1-3 RR	Ranch Riding	10	#3

Nennlisten – EWU-C-Turnier Auerbach-Saaß 06./07.08.2016

Samstag, 06.08.2016 – Beginn 09:00 Uhr

LK 4/5 SSH

Showmanship at Halter

Anzahl Nennungen: 4
Anz. Platzierungen: 4

Pos.	Status	Reiter	LK.	LV.	Pferd	Geschl.	Rasse	Alter
1	12	F Jasmin Niefnecker	LK 5A		Lucky	Wallach	WGP	11
2	47	F Lena Weißleder	LK 4B	BAY	Kiss Me Tonite	Stute	QH	7
3	58	F Sandra Stadler	LK 5A		Nepomuk	Wallach		14
4	62	F Stephanie Rieß	LK 5A		Gucio	Wallach		8

LK 1-3 SSH

Showmanship at Halter

Anzahl Nennungen: 5
Anz. Platzierungen: 5

Pos.	Status	Reiter	LK.	LV.	Pferd	Geschl.	Rasse	Alter
1	5	F Janine Wirth	LK 2A	BAY	Zippo Magnum Phil	Wallach	PH	7
2	4	F Sabrina Wodak	LK 3A	BAY	Skip and Skeeto	Wallach	QH	10
3	16	F Sabrina Möstl	LK 3A	BAY	Badgers Son Freckles	Wallach	QH	13
4	17	F Christine Göhlich	LK 3A	BAY	Alina	Stute	Hal	8
5	77	F Steffi Friedl	LK 3A	BAY	Gina	Stute	QP	10

SO 07/08 LK 1-5 A/B Snaffle Bit WHS
sponsored by Sandra Stadler
weitere Infos unter FB: Strass Caps and More



Sonderprüfung

SO 07/08 LK1-5 A/B Snaffle Bit WHS sponsored by Compagno

Anzahl Nennungen: 10
Anz. Platzierungen: 5

Pos.	Status	Reiter	LK.	LV.	Pferd	Geschl.	Rasse	Alter
1	20	F Sarah Hümmer	LK 5B		Tooske	Stute		6
2	45	F Natalie Eibeler-Gruber	LK 1A	BAY	Semi Cool On Dad	Wallach	QH	6
3	47	F Lena Weißleder	LK 4B	BAY	Kiss Me Tonite	Stute	QH	7
4	56	F Bettina Gratzl	LK 5A		Pablo	Wallach		9
5	61	F Alexandra Holler	LK 5A		Merle	Stute		8
6	64	F Lisa Stangl	LK 5B		As Cherokee Hotcookie	Stute	PH	6
7	66	F Eva Breuer	LK 5A		Fips	Wallach		13
8	67	F Laura Klopfer	LK 4B	BAY	Bostons Holiday Rock	Wallach	QH	13
9	73	F Silke Schmid	LK 5A		Armano	Wallach	Hal	21
10	77	F Steffi Friedl	LK 3A	BAY	Gina	Stute	QP	10

WT Horsemanship

Walk Trot Horsemanship

Anzahl Nennungen: 12
Anz. Platzierungen: 6

Pos.	Status	Reiter	LK.	LV.	Pferd	Geschl.	Rasse	Alter
1	27	F	Laura Lang	LK 5B	Shalina	Stute		19
2	30	F	Romina Meisel	LK 5B	Toska	Stute		26
3	36	F	Anna Dürschmidt	LK 5B	Semi Cool On Dad	Wallach	QH	6
4	37	F	Michaela Feigl	LK 5B	Poco Bueno Pollox	Wallach		8
5	38	F	Isabella Aust	LK 5B	Epitome Marry Ann	Stute	QH	9
6	41	F	Eva Zirngibel	LK 5B	Bertl	Wallach		6
7	57	F	Elisabeth Gratzl	LK 5B	Caramello	Wallach		11
8	65	F	Annalena Munz	LK 5B	Doolittle	Wallach		4
9	72	F	Schmid Lena	LK 5B	Armano	Wallach	Hal	21
10	82	F	Evamaria Lautner	LK 5B	Just Royal Cash	Wallach	QH	6
11	88	F	Samantha Viehweg	LK 5B	Furys Diamond Romeo	Wallach		8
12	91	F	Nina Sporrer	LK 5B	Komet	Wallach		22

Walk Trot Horsemanship Erwachsene
sponsored by Compagno GmbH
www.COMPAGNO.de



Sonderprüfung

Walk Trot Horsemanship Erwachsene

Anzahl Nennungen: 8
Anz. Platzierungen: 5

Pos.	Status	Reiter	LK.	LV.	Pferd	Geschl.	Rasse	Alter
1	34	F	Tanja Munz	LK 5A	Mr SGR Peppy	Wallach		13
2	35	F	Wolfgang Munz	LK 5A	Talisman	Wallach		10
3	39	F	Edwin Porsch	LK 5A	Bertl	Wallach		6
4	40	F	Kathrin Steinberger	LK 5A	MM Malopina	Stute		7
5	43	F	Alexandra Prinz	LK 5A	PS Blondy Hollywood	Stute	QH	8
6	54	F	Jasmin Hainich	LK 5A	Whisky	Wallach		12
7	58	F	Sandra Stadler	LK 5A	Nepomuk	Wallach		14
8	62	F	Stephanie Rieß	LK 5A	Gucio	Wallach		8

SO01 – LK 4/5 A/B AS-Showdesign Western Pleasure



Sonderprüfung

SO 01 LK 4/5 A/B AS-Showdesign WPL

Anzahl Nennungen: 12
Anz. Platzierungen: 6

Pos.	Status	Reiter	LK.	LV.	Pferd	Geschl.	Rasse	Alter
1	13	F	Ute Buchner	LK 4A	Mr. Doctor Merade	Wallach	QH	23
2	15	F	Marlena Schreiber	LK 5A	Snowgirls Cody	Wallach		4
3	19	F	Lucia Laszlo	LK 4A	Miss Mandy Jetsetter	Stute	QH	10
4	20	F	Sarah Hümmer	LK 5B	Tooske	Stute		6
5	47	F	Lena Weißleder	LK 4B	Kiss Me Tonight	Stute	QH	7
6	52	F	Tabea Wolfinger	LK 5A	GK Sir Peppy	Wallach		6
7	56	F	Bettina Gratzl	LK 5A	Pablo	Wallach		9
8	61	F	Alexandra Holler	LK 5A	Merle	Stute		8
9	63	F	Katrin Irlbacher	LK 4A	Angis Dee Bar	Wallach	PH	9
10	64	F	Lisa Stangl	LK 5B	As Cherokee Hotcookie	Stute	PH	6
11	66	F	Eva Breuer	LK 5A	Fips	Wallach		13
12	67	F	Laura Klopfer	LK 4B	Bostons Holiday Rock	Wallach	QH	13

Sonderprüfung

SO 02 LK 1-3 A/B AS-Showdesign WPL

Anzahl Nennungen: 5

Anz. Platzierungen: 5

Pos.	Status	Reiter	LK.	LV.	Pferd	Geschl.	Rasse	Alter
1	5	F	Janine Wirth	LK 2A	BAY	Zippo Magnum Phil	Wallach PH	7
2	16	F	Sabrina Möstl	LK 3A	BAY	Badgers Son Freckles	Wallach QH	13
3	18	F	Nadja Egerter	LK 3B	BAY	Glory Getn High	Stute APP	16
4	46	F	Natalie Eibeler-Gruber	LK 1A	BAY	Epitome Marry Ann	Stute QH	9
5	77	F	Steffi Friedl	LK 3A	BAY	Gina	Stute QP	10

WT Pleasure (Jugend) sponsored by
Fotografie Lisa Herrmannsdörfer
www.fotografie-lh.com

Lisa Herrmannsdörfer
Fotografie Lisa Herrmannsdörfer
www.fotografie-lh.com

WT Pleasure

Walk Trot Pleasure

Anzahl Nennungen: 14

Anz. Platzierungen: 6

Pos.	Status	Reiter	LK.	LV.	Pferd	Geschl.	Rasse	Alter
1	25	F	Johanna Ströhlein	LK 5B	Amigo	Wallach		21
2	26	F	Sarah Dillinger	LK 5B	Sharani Bar	Wallach	PH	14
3	31	F	Jana Schreier	LK 5B	Shalina	Stute		19
4	36	F	Anna Dürschmidt	LK 5B	Semi Cool On Dad	Wallach	QH	6
5	37	F	Michaela Feigl	LK 5B	Poco Bueno Pollox	Wallach		8
6	38	F	Isabella Aust	LK 5B	Epitome Marry Ann	Stute	QH	9
7	41	F	Eva Zirngibel	LK 5B	Bertl	Wallach		6
8	57	F	Elisabeth Gratzl	LK 5B	Caramello	Wallach		11
9	60	F	Lotta Bergmann	LK 5B	Tabbs	Wallach		11
10	65	F	Annalena Munz	LK 5B	Doolittle	Wallach		4
11	81	F	Daniela Gnan	LK 5B	Toska	Stute		26
12	82	F	Evamaria Lautner	LK 5B	Just Royal Cash	Wallach	QH	6
13	88	F	Samantha Viehweg	LK 5B	Furys Diamond Romeo	Wallach		8
14	91	F	Nina Sporrer	LK 5B	Komet	Wallach		22

Walk Trot Pleasure Erwachsene
sponsored by Compagno GmbH
www.COMPAGNO.de

COMPAGNO
Finanzplattform

Sonderprüfung

Walk Trot Pleasure Erwachsene

Anzahl Nennungen: 9

Anz. Platzierungen: 5

Pos.	Status	Reiter	LK.	LV.	Pferd	Geschl.	Rasse	Alter
1	6	F	Josefine Andrea Linz	LK 4A	BAY	Nemo	Wallach EHAL	5
2	34	F	Tanja Munz	LK 5A		Mr SGR Peppy	Wallach	13
3	35	F	Wolfgang Munz	LK 5A		Talissmann	Wallach	10
4	39	F	Edwin Porsch	LK 5A		Bertl	Wallach	6
5	40	F	Kathrin Steinberger	LK 5A		MM Malopina	Stute	7
6	43	F	Alexandra Prinz	LK 5A		PS Blondy Hollywood	Stute QH	8
7	54	F	Jasmin Hainich	LK 5A		Whisky	Wallach	12
8	58	F	Sandra Stadler	LK 5A		Nepomuk	Wallach	14
9	62	F	Stephanie Rieß	LK 5A		Gucio	Wallach	8

Ihre unabhängigen Experten für den
perfekten Schutz Ihrer Lieblinge

Optimale Absicherung für Pferd und Reiter

- ✓ Haftpflicht
- ✓ OP-Schutz
- ✓ Tierkrankenversicherung
- ✓ Reiterunfallabsicherung
- ✓ Berufsunfähigkeitsschutz
- ✓ Sattelversicherung
- ✓ Attraktive Kombi-Pakete
- ✓ Vor-Ort-Beratung
- ✓ Top Schadenservice

Eigener Stall ?

- ✓ Betriebshaftpflicht für Reitanlagen aller Art
(Reitvereine, Reitställe, Reitlehrer / Therapeuten)

Partner
der



Exklusiv für EWU-Bayern

e w u
Erste Westreitunion
Bayern e.V.

100% Schutz – nur 90% Beitrag

**Als EWU-Bayern-Mitglied
erhalten Sie 10% Nachlass auf
den Erstjahresbeitrag!**

Jetzt informieren!

0911/519061-0

COMPAGNO GmbH
Kilianstr.146
90425 Nürnberg

Tel. 0911/519061-0
info@compagno.de
www.compagno.de

Sonderprüfung**SO 09 LK 4 A/B Snaffle Bit Reining all Ages sponsored by Ute Buchner**

Anzahl Nennungen: 2
 Anz. Platzierungen: 2

Pos.	Status	Reiter	LK.	LV.	Pferd	Geschl.	Rasse	Alter
1	63	F Katrin Irlbacher	LK 4A	BAY	Angis Dee Bar	Wallach	PH	9
2	64	F Lisa Stangl	LK 5B		As Cherokee Hotcookie	Stute	PH	6

Sonderprüfung**SO 11 LK 1/2 A/B Snaffle Bit Reining all Ages sponsored by Ute Buchner**

Anzahl Nennungen: 3
 Anz. Platzierungen: 3

Pos.	Status	Reiter	LK.	LV.	Pferd	Geschl.	Rasse	Alter
1	44	F Natalie Eibeler-Gruber	LK 1A	BAY	PS Blondy Hollywood	Stute	QH	8
2	45	F Natalie Eibeler-Gruber	LK 1A	BAY	Semi Cool On Dad	Wallach	QH	6
3	46	F Natalie Eibeler-Gruber	LK 1A	BAY	Epitome Marry Ann	Stute	QH	9

FZ**Führzügelklasse**

Anzahl Nennungen: 10
 Anz. Platzierungen: 5

Pos.	Status	Reiter	LK.	LV.	Pferd	Geschl.	Rasse	Alter
1	29	F Mia Buchner	LK 5B		Mr. Doctor Merade	Wallach	QH	23
2	42	F Julietta Prinz	LK 5B		PS Blondy Hollywood	Stute	QH	8
3	53	F Lea Schatz	LK 5B		Rocky	Wallach		18
4	59	F Elisabeth Conolly Conzales	LK 5B		Tabbs	Wallach		11
5	75	F Josephine Ruffer	LK 5B		Komet	Wallach		22
6	76	F Ina Schnödt	LK 5B		Jack	Wallach		22
7	79	F Leni Pirner	LK 5B		Toska	Stute		26
8	80	F Sina Strittmatter	LK 5B		Shalina	Stute		19
9	84	F Anna Backer	LK 5B		Rasant	Wallach		14
10	90	F Letizia Singer	LK 5B		Inclusive Deposit	Stute		23

SO03 – LK 4/5 A/B Edition Western Shop Trail**Sonderprüfung****SO 03 LK 4/5 A/B Edition Western Shop Trail**

Anzahl Nennungen: 10
 Anz. Platzierungen: 5

Pos.	Status	Reiter	LK.	LV.	Pferd	Geschl.	Rasse	Alter
1	3	F Evi Vogt	LK 4A	BAY	Lucky	Wallach	WGP	11
2	13	F Ute Buchner	LK 4A	BAY	Mr. Doctor Merade	Wallach	QH	23
3	20	F Sarah Hümmer	LK 5B		Tooske	Stute		6
4	47	F Lena Weißleder	LK 4B	BAY	Kiss Me Tonight	Stute	QH	7
5	52	F Tabea Wolfinger	LK 5A		GK Sir Peppy	Wallach		6
6	56	F Bettina Gratzl	LK 5A		Pablo	Wallach		9
7	61	F Alexandra Holler	LK 5A		Merle	Stute		8
8	63	F Katrin Irlbacher	LK 4A	BAY	Angis Dee Bar	Wallach	PH	9
9	66	F Eva Breuer	LK 5A		Fips	Wallach		13
10	67	F Laura Klopfer	LK 4B	BAY	Bostons Holiday Rock	Wallach	QH	13

Westernreitsportbedarf Pferdezubehör

EDITION WESTERN SHOP

Sonderprüfung

SO 04 LK 1-3 A/B Edition Western Shop Trail

Anzahl Nennungen: 4
Anz. Platzierungen: 4

Pos.	Status	Reiter	LK.	LV.	Pferd	Geschl.	Rasse	Alter
1	16	F Sabrina Möstl	LK 3A	BAY	Badgers Son Freckles	Wallach	QH	13
2	51	F Dagmar Dietl	LK 3A	BAY	Sonitas Sunrise	Wallach	QH	9
3	77	F Steffi Friedl	LK 3A	BAY	Gina	Stute	QP	10
4	85	F Susanne Backer	LK 1A	BAY	Revolutionary Lexus	Wallach	QH	11

LK 4/5 B TH

Trail

Anzahl Nennungen: 6
Anz. Platzierungen: 5

Pos.	Status	Reiter	LK.	LV.	Pferd	Geschl.	Rasse	Alter
1	20	F Sarah Hümmer	LK 5B		Tooske	Stute		6
2	48	F Selina Dirrigl	LK 4B	BAY	Rocky	Wallach	QP	18
3	50	F Sarina Scholz	LK 4B	BAY	Sonitas Sunrise	Wallach	QH	9
4	55	F Sarah Kratz	LK 4B	BAY	Mäggi	Stute	Hal	11
5	64	F Lisa Stangl	LK 5B		As Cherokee Hotcookie	Stute	PH	6
6	67	F Laura Klopfer	LK 4B	BAY	Bostons Holiday Rock	Wallach	QH	13

LK 4/5 A TH

Trail

Anzahl Nennungen: 9
Anz. Platzierungen: 5

Pos.	Status	Reiter	LK.	LV.	Pferd	Geschl.	Rasse	Alter
1	3	F Evi Vogt	LK 4A	BAY	Lucky	Wallach	WGP	11
2	13	F Ute Buchner	LK 4A	BAY	Mr. Doctor Merade	Wallach	QH	23
3	14	F Günther Rubenbauer	LK 5A		Sharani Bar	Wallach	PH	14
4	19	F Lucia Laszlo	LK 4A	BAY	Miss Mandy Jetsetter	Stute	QH	10
5	33	F Juliane Gollwitzer	LK 5A	BAY	Rocky	Wallach		18
6	52	F Tabea Wolfinger	LK 5A		GK Sir Peppy	Wallach		6
7	61	F Alexandra Holler	LK 5A		Merle	Stute		8
8	66	F Eva Breuer	LK 5A		Fips	Wallach		13
9	70	F Anne Wurzbacher	LK 5A		Optimus	Wallach		8

LK 1-3 TH

Trail Horse

Anzahl Nennungen: 8
Anz. Platzierungen: 5

Pos.	Status	Reiter	LK.	LV.	Pferd	Geschl.	Rasse	Alter
1	16	F Sabrina Möstl	LK 3A	BAY	Badgers Son Freckles	Wallach	QH	13
2	17	F Christine Göhlich	LK 3A	BAY	Alina	Stute	Hal	8
3	18	F Nadja Egerter	LK 3B	BAY	Glory Getn High	Stute	APP	16
4	51	F Dagmar Dietl	LK 3A	BAY	Sonitas Sunrise	Wallach	QH	9
5	71	F Stefanie Hampl	LK 1A	BAY	Armano	Wallach	Hal	21
6	77	F Steffi Friedl	LK 3A	BAY	Gina	Stute	QP	10
7	78	F Stefanie Guttenberger	LK 2A	BAY	Just Royal Cash	Wallach	QH	6
8	85	F Susanne Backer	LK 1A	BAY	Revolutionary Lexus	Wallach	QH	11

WT Trail

Walk Trot Trail

Pos.	Status	Reiter	LK.	LV.	Pferd	Anzahl Nennungen:		Alter	
						Anz. Platzierungen:			
						Geschl.	Rasse		
1	6	F	Josefine Andrea Linz	LK 4A	BAY	Nemo	Wallach	EHAL	5
2	34	F	Tanja Munz	LK 5A		Mr SGR Peppy	Wallach		13
3	37	F	Michaela Feigl	LK 5B		Poco Bueno Pollox	Wallach		8
4	54	F	Jasmin Hainich	LK 5A		Whisky	Wallach		12
5	57	F	Elisabeth Gratzl	LK 5B		Caramello	Wallach		11
6	58	F	Sandra Stadler	LK 5A		Nepomuk	Wallach		14
7	72	F	Schmid Lena	LK 5B		Armano	Wallach	Hal	21
8	82	F	Evamaria Lautner	LK 5B		Just Royal Cash	Wallach	QH	6

SO05 – LK 4/5 A/B Böckmann-Sauerwein Ranch Riding
www.boeckmann-sauerwein.com



Sonderprüfung

SO 05 LK 4/5 A/B Böckmann-Sauerwein RR

Pos.	Status	Reiter	LK.	LV.	Pferd	Anzahl Nennungen:		Alter	
						Anz. Platzierungen:			
						Geschl.	Rasse		
1	32	F	Ronja Wehner	LK 4B	BAY	Bars Amy Who	Stute	QH	7
2	52	F	Tabea Wolfinger	LK 5A		GK Sir Peppy	Wallach		6
3	56	F	Bettina Gratzl	LK 5A		Pablo	Wallach		9
4	64	F	Lisa Stangl	LK 5B		As Cherokee Hotcookie	Stute	PH	6
5	67	F	Laura Klopfer	LK 4B	BAY	Bostons Holiday Rock	Wallach	QH	13
6	70	F	Anne Wurzbacher	LK 5A		Optimus	Wallach		8
7	73	F	Silke Schmid	LK 5A		Armano	Wallach	Hal	21
8	87	F	Nico Viehweg	LK 5A		Little Muk	Wallach		8
9	89	F	Sylvia Viehweg	LK 5A		Furys Diamond Romeo	Wallach		8

Sonderprüfung

SO 06 LK 1-3 A/B Böckmann-Sauerwein RR

Pos.	Status	Reiter	LK.	LV.	Pferd	Anzahl Nennungen:		Alter	
						Anz. Platzierungen:			
						Geschl.	Rasse		
1	16	F	Sabrina Möstl	LK 3A	BAY	Badgers Son Freckles	Wallach	QH	13
2	45	F	Natalie Eibeler-Gruber	LK 1A	BAY	Semi Cool On Dad	Wallach	QH	6
3	51	F	Dagmar Dietl	LK 3A	BAY	Sonitas Sunrise	Wallach	QH	9
4	77	F	Steffi Friedl	LK 3A	BAY	Gina	Stute	QP	10
5	78	F	Stefanie Guttenberger	LK 2A	BAY	Just Royal Cash	Wallach	QH	6

SO06 – LK 1-3 A/B Böckmann-Sauerwein Ranch Riding
www.boeckmann-sauerwein.com



Sonderprüfung**SO 15 Freestyle Reining****Anzahl Nennungen:**

3

Anz. Platzierungen:

Pos.	Status	Reiter	LK.	LV.	Pferd	Geschl.	Rasse	Alter
1	28	F Markus Buchner	LK 2A	BAY	Whizard Dun It	Wallach	QH	8
2	32	F Ronja Wehner	LK 4B	BAY	Bars Amy Who	Stute	QH	7
3	55	F Sarah Kratz	LK 4B	BAY	Mäggi	Stute	Hal	11

Sonderprüfung**SO 14 Dollar Bill WPL****Anzahl Nennungen:**

7

Anz. Platzierungen:

5

Pos.	Status	Reiter	LK.	LV.	Pferd	Geschl.	Rasse	Alter
1	5	F Janine Wirth	LK 2A	BAY	Zippo Magnum Phil	Wallach	PH	7
2	20	F Sarah Hümmer	LK 5B		Tooske	Stute		6
3	46	F Natalie Eibeler-Gruber	LK 1A	BAY	Epitome Marry Ann	Stute	QH	9
4	50	F Sarina Scholz	LK 4B	BAY	Sonitas Sunrise	Wallach	QH	9
5	67	F Laura Klopfer	LK 4B	BAY	Bostons Holiday Rock	Wallach	QH	13
6	71	F Stefanie Hampl	LK 1A	BAY	Armano	Wallach	Hal	21
7	74	F Nadine Eisenhut	LK 5B		Shalina	Stute		19

Buchner Horsetraining

Pferdeparadies Saaß - 91275 Michelfeld - Saaß (Auerbach)

Pferdepension /
 Trainingsstable / Turniertraining /
 Reitunterricht / Schulpferde / Kurse / Urlaub /
 Ferienzimmer / MaRhyThe



Tel: 09643-739 / 0160-3120055

Nennlisten – EWU-C-Turnier Auerbach-Saaß 06./07.08.2016

Sonntag, 07.08.2016 – Beginn 10:00 Uhr

Sonderprüfung			SO 12 Sonderprüfung für 4-6 jährl. Pferde			Anzahl Nennungen:		3
Pos.	Status	Reiter	LK.	LV.	Pferd	Geschl.	Rasse	Alter
1	1	F Sandra Sax	LK 3A	BAY	R Steppin Frost	Stute	QH	5
2	69	F Sandra Barthel	LK 3A	BAY	A Starlight Rose	Stute		5
3	78	F Stefanie Guttenberger	LK 2A	BAY	Just Royal Cash	Wallach	QH	6

Startliste: LK 1-3 RN			Reining			Anzahl Nennungen:		4
Pos.	Status	Reiter	LK.	LV.	Pferd	Geschl.	Rasse	Alter
1	9	F Stefanie Serediuk	LK 3A	BAY	Docs J Majesty Brand	Stute	PH	12
2	10	F Katharina Ledermüller	LK 1A	BAY	Skip Proud Flash	Wallach	QH	10
3	28	F Markus Buchner	LK 2A	BAY	Whizard Dun It	Wallach	QH	8
4	92	F Markus Buchner	LK 2A	BAY	Mr. Doctor Merade	Wallach	QH	23

LK 4A WHS			Western Horsemanship			Anzahl Nennungen:		5
						Anz. Platzierungen:		5

Sponsor: 1 Überraschungskorb im Wert v. ca. 50,- € - von Alex Mundorff western riding & country lifestyle



Pos.	Status	Reiter	LK.	LV.	Pferd	Geschl.	Rasse	Alter
1	3	F Evi Vogt	LK 4A	BAY	Lucky	Wallach	WGP	11
2	11	F Anna Holzbauer	LK 4A	BAY	Skip Proud Flash	Wallach	QH	10
3	13	F Ute Buchner	LK 4A	BAY	Mr. Doctor Merade	Wallach	QH	23
4	19	F Lucia Laszlo	LK 4A	BAY	Miss Mandy Jetsetter	Stute	QH	10
5	83	F Jennifer Ziegler	LK 4A	BAY	Miss Magic Moonlight	Stute	WGP	6

LK 5A WHS			Western Horsemanship			Anzahl Nennungen:		6
						Anz. Platzierungen:		5

Sponsor: 1 Überraschungskorb im Wert v. ca. 50,- € - von Alex Mundorff western riding & country lifestyle



Pos.	Status	Reiter	LK.	LV.	Pferd	Geschl.	Rasse	Alter
1	14	F Günther Rubenbauer	LK 5A		Sharani Bar	Wallach	PH	14
2	15	F Marlena Schreiber	LK 5A		Snowgirls Cody	Wallach		4
3	52	F Tabea Wolfinger	LK 5A		GK Sir Peppy	Wallach		6
4	68	F Daniela Rabus	LK 5A		Cina Z	Stute		12
5	73	F Silke Schmid	LK 5A		Armano	Wallach	Hal	21
6	86	F Julia Sorgalla	LK 5A		BR Peppydunhollywood	Stute	QH	4

LK 4/5 B WHS**Western Horsemanship**

Anzahl Nennungen: 4

Anz. Platzierungen: 4

Sponsor: 1 Gutschein für 1 ARIAT-Jeans - von Alex Mundorff western riding & country lifestyle



Pos.	Status	Reiter	LK.	LV.	Pferd	Geschl.	Rasse	Alter	
1	49	F	Selina Dirrigl	LK 4B	BAY	Docz Good Blue Boy	Wallach	QH/PH	19
2	20	F	Sarah Hümmer	LK 5B		Tooske	Stute		6
3	67	F	Laura Klopfer	LK 4B	BAY	Bostons Holiday Rock	Wallach	QH	13
4	22	F	Vanessa Sperber	LK 5B		Amigo	Wallach		21

LK 3 WHS Western Horsemanship

Anzahl Nennungen: 7

Anz. Platzierungen: 5

Sponsor: 1 Gutschein für 1 Paar ARIAT-Stiefel - von Alex Mundorff western riding & country lifestyle



Pos.	Status	Reiter	LK.	LV.	Pferd	Geschl.	Rasse	Alter	
1	1	F	Sandra Sax	LK 3A	BAY	R Steppin Frost	Stute	QH	5
2	7	F	Ina Riedl	LK 3A	BAY	Royal Smart Johny	Wallach	QH	9
3	9	F	Stefanie Serediuk	LK 3A	BAY	Docs J Majesty Brand	Stute	PH	12
4	16	F	Sabrina Möstl	LK 3A	BAY	Badgers Son Freckles	Wallach	QH	13
5	18	F	Nadja Egerter	LK 3B	BAY	Glory Getn High	Stute	APP	16
6	69	F	Sandra Barthel	LK 3A	BAY	A Starlight Rose	Stute		5
7	77	F	Steffi Friedl	LK 3A	BAY	Gina	Stute	QP	10

LK 1/2 WHS**Western Horsemanship**

Anzahl Nennungen: 4

Anz. Platzierungen: 4

Sponsor: 1 Überraschungskorb im Wert v. ca. 50,- € - von Alex Mundorff western riding & country lifestyle



Pos.	Status	Reiter	LK.	LV.	Pferd	Geschl.	Rasse	Alter	
1	5	F	Janine Wirth	LK 2A	BAY	Zippo Magnum Phil	Wallach	PH	7
2	10	F	Katharina Ledermüller	LK 1A	BAY	Skip Proud Flash	Wallach	QH	10
3	71	F	Stefanie Hampl	LK 1A	BAY	Armano	Wallach	Hal	21
4	78	F	Stefanie Guttenberger	LK 2A	BAY	Just Royal Cash	Wallach	QH	6

LK 1/2 WPL**Western Pleasure**

Anzahl Nennungen: 4
Anz. Platzierungen: 4

Pos.	Status	Reiter	LK.	LV.	Pferd	Geschl.	Rasse	Alter
1	5	F Janine Wirth	LK 2A	BAY	Zippo Magnum Phil	Wallach	PH	7
2	8	F Katharina Ledermüller	LK 1A	BAY	Royal Smart Johny	Wallach	QH	9
3	71	F Stefanie Hampl	LK 1A	BAY	Armano	Wallach	Hal	21
4	78	F Stefanie Guttenberger	LK 2A	BAY	Just Royal Cash	Wallach	QH	6

LK 5 Western Pleasure
 sponsored by Sandra Stadler
 weitere Infos unter FB: Strass Caps and More

**LK 5 WPL****Western Pleasure**

Anz. Platzierungen: 5

Pos.	Status	Reiter	LK.	LV.	Pferd	Geschl.	Rasse	Alter
1	21	F Rosa Weidinger	LK 5B		Toska	Stute		26
2	23	F Nicole Reichel	LK 5B		Amigo	Wallach		21
3	24	F Konstanze Lindner	LK 5B		Shalina	Stute		19
4	33	F Juliane Gollwitzer	LK 5A	BAY	Rocky	Wallach		18
5	52	F Tabea Wolfinger	LK 5A		GK Sir Peppy	Wallach		6
6	68	F Daniela Rabus	LK 5A		Cina Z	Stute		12
7	86	F Julia Sorgalla	LK 5A		BR Peppydunhollywood	Stute	QH	4

LK 4 Western Pleasure
 sponsored by Sandra Stadler
 weitere Infos unter FB: Strass Caps and More

**LK 4 WPL****Western Pleasure**

Anzahl Nennungen: 6
Anz. Platzierungen: 5

Pos.	Status	Reiter	LK.	LV.	Pferd	Geschl.	Rasse	Alter
1	3	F Evi Vogt	LK 4A	BAY	Lucky	Wallach	WGP	11
2	13	F Ute Buchner	LK 4A	BAY	Mr. Doctor Merade	Wallach	QH	23
3	19	F Lucia Laszlo	LK 4A	BAY	Miss Mandy Jetsetter	Stute	QH	10
4	49	F Selina Dirrigl	LK 4B	BAY	Docz Good Blue Boy	Wallach	QH/PH	19
5	67	F Laura Klopfer	LK 4B	BAY	Bostons Holiday Rock	Wallach	QH	13
6	83	F Jennifer Ziegler	LK 4A	BAY	Miss Magic Moonlight	Stute	WGP	6

LK 3 WPL**Western Pleasure****Anzahl Nennungen:** 7**Anz. Platzierungen:** 5

Pos.	Status	Reiter	LK.	LV.	Pferd	Geschl.	Rasse	Alter
1	1	F Sandra Sax	LK 3A	BAY	R Steppin Frost	Stute	QH	5
2	2	F Natalie Zürner	LK 3A	BAY	KBW Black Vario King	Hengst	QH	8
3	7	F Ina Riedl	LK 3A	BAY	Royal Smart Johny	Wallach	QH	9
4	9	F Stefanie Serediuk	LK 3A	BAY	Docs J Majesty Brand	Stute	PH	12
5	16	F Sabrina Möstl	LK 3A	BAY	Badgers Son Freckles	Wallach	QH	13
6	18	F Nadja Egerter	LK 3B	BAY	Glory Getn High	Stute	APP	16
7	77	F Steffi Friedl	LK 3A	BAY	Gina	Stute	QP	10

LK 5 RR**Ranch Riding****Anzahl Nennungen:** 6**Anz. Platzierungen:** 5

Pos.	Status	Reiter	LK.	LV.	Pferd	Geschl.	Rasse	Alter
1	14	F Günther Rubenbauer	LK 5A		Sharani Bar	Wallach	PH	14
2	15	F Marlena Schreiber	LK 5A		Snowgirls Cody	Wallach		4
3	52	F Tabea Wolfinger	LK 5A		GK Sir Peppy	Wallach		6
4	68	F Daniela Rabus	LK 5A		Cina Z	Stute		12
5	73	F Silke Schmid	LK 5A		Armano	Wallach	Hal	21
6	86	F Julia Sorgalla	LK 5A		BR Peppydunhollywood	Stute	QH	4

LK 4 RR**Ranch Riding****Anzahl Nennungen:** 8**Anz. Platzierungen:** 5

Pos.	Status	Reiter	LK.	LV.	Pferd	Geschl.	Rasse	Alter
1	3	F Evi Vogt	LK 4A	BAY	Lucky	Wallach	WGP	11
2	11	F Anna Holzbauer	LK 4A	BAY	Skip Proud Flash	Wallach	QH	10
3	13	F Ute Buchner	LK 4A	BAY	Mr. Doctor Merade	Wallach	QH	23
4	19	F Lucia Laszlo	LK 4A	BAY	Miss Mandy Jetsetter	Stute	QH	10
5	49	F Selina Dirrigl	LK 4B	BAY	Docz Good Blue Boy	Wallach	QH/PH	19
6	55	F Sarah Kratz	LK 4B	BAY	Mäggi	Stute	Hal	11
7	67	F Laura Klopfer	LK 4B	BAY	Bostons Holiday Rock	Wallach	QH	13
8	83	F Jennifer Ziegler	LK 4A	BAY	Miss Magic Moonlight	Stute	WGP	6

Startliste: LK 1-3 RR**Ranch Riding****Anzahl Nennungen:** 10**Anz. Platzierungen:** 5

Pos.	Status	Reiter	LK.	LV.	Pferd	Geschl.	Rasse	Alter
1	1	F Sandra Sax	LK 3A	BAY	R Steppin Frost	Stute	QH	5
2	2	F Natalie Zürner	LK 3A	BAY	KBW Black Vario King	Hengst	QH	8
3	7	F Ina Riedl	LK 3A	BAY	Royal Smart Johny	Wallach	QH	9
4	9	F Stefanie Serediuk	LK 3A	BAY	Docs J Majesty Brand	Stute	PH	12
5	10	F Katharina Ledermüller	LK 1A	BAY	Skip Proud Flash	Wallach	QH	10
6	16	F Sabrina Möstl	LK 3A	BAY	Badgers Son Freckles	Wallach	QH	13
7	18	F Nadja Egerter	LK 3B	BAY	Glory Getn High	Stute	APP	16
8	71	F Stefanie Hampl	LK 1A	BAY	Armano	Wallach	Hal	21
9	77	F Steffi Friedl	LK 3A	BAY	Gina	Stute	QP	10
10	78	F Stefanie Guttenberger	LK 2A	BAY	Just Royal Cash	Wallach	QH	6



**Erste Westernreiterunion
Bayern e.V.**



- + Westernreiten in Bayern
 - + APO-Ausbildung
 - + Reitabzeichen
 - + Kurse und Camps
 - + moderner Turniersport
 - + Freizeit im Sattel

*EWU Bayern
- Willkommen
bei Freunden*

Alle Infos unter www.ewu-bayern.com



Mobil 01577-3493356

Internet: www.westernreiter.net
E-Mail: info@westernreiter.net

Mobil 0171 472 14 33

Internet: www.nh-westernriding.de
E-Mail: nadine@nh-westernriding.de

WO: Sherwoodranch
Hinteralbing 1
84494 Niedertaufkirchen

WANN: Vorbereitungskurs: 31.10. – 04.11.2016 - Prüfung: 05.11.2016

KURSLEITER: Christine Hummel, Tel.: 01577 - 349 33 56 - Nadine Hartmann, Tel.: 0171 – 472 14 33

VERANSTALTER: Josef Fuchs / Volkhard Hummel – Ansprechpartner für den Kurs: Christine Hummel -

SCHULUNGSMATERIAL:

- FN Verlag Basispass Pferdekunde
- Fragenkatalog zum Westernreitabzeichen der EWU-Deutschland
- Westernreitlehre (Petra Roth-Leckebusch)

ANFORDERUNGEN WRA IV:

- Reiten einer Gruppenprüfung
- Reiten einer Trailpattern
- Reiten einer Horsemanshippattern
- Mündliche Theorieprüfungen

ANFORDERUNGEN WRA III:

- Geländeritt
- Reiten einer Trailpattern
- Reiten einer Horsemanshippattern
- Schriftliche Theorieprüfung
- Mündliche Theorieprüfung

Voraussetzungen WRA IV: Basispass Pferdekunde

Voraussetzungen WRA III: Basispass Pferdekunde, WRA IV

RICHTER: EWU: Sabine Kotzschmar FN: Margot Stadler

ANMELDESCHLUSS: 01.10.2016

KOSTEN:

Kursgebühr:	
Basispass	90,-- € inkl. 5,-- € EWU-Prüfungsgebühr
WRA IV	310,-- € inkl. 19,95 € EWU-Prüfungsgebühr*
WRA III	310,-- € inkl. 19,95 € EWU-Prüfungsgebühr*
WRA IV komb. mit Basispass	370,-- € inkl. 24,95 € EWU-Prüfungsgebühr*

Weitere Kosten:

- Box incl. Heu (incl. Hallennutzung) 20,--€/Tag
- Verpflegung (Tagespauschale gem. Ausschreibung) 20,--€/Tag
- Unterbringung: Blockhütte: 42,-- € inkl. Vollpension/Tag
Bettenlager: 35,-- € inkl. Vollpension/Tag

Verpflegung beinhaltet: Frühstück (frische Semmeln, Marmelade, Wurst, Käse), Mittagessen, Kaffee, Gebäck und Kuchen (Kaffee ist für den ganzen Tag dabei). Getränke werden mit einer Strichliste am Ende abgerechnet

Die Box für das Pferd, Verpflegung u. Unterbringung der Tln. wird beim Kurs mit dem Anlagenbesitzer direkt abgerechnet.

**Die komplette Ausschreibung mit Anmeldeformular findet ihr
auf der Internetseite:**

www.westernreiter.org

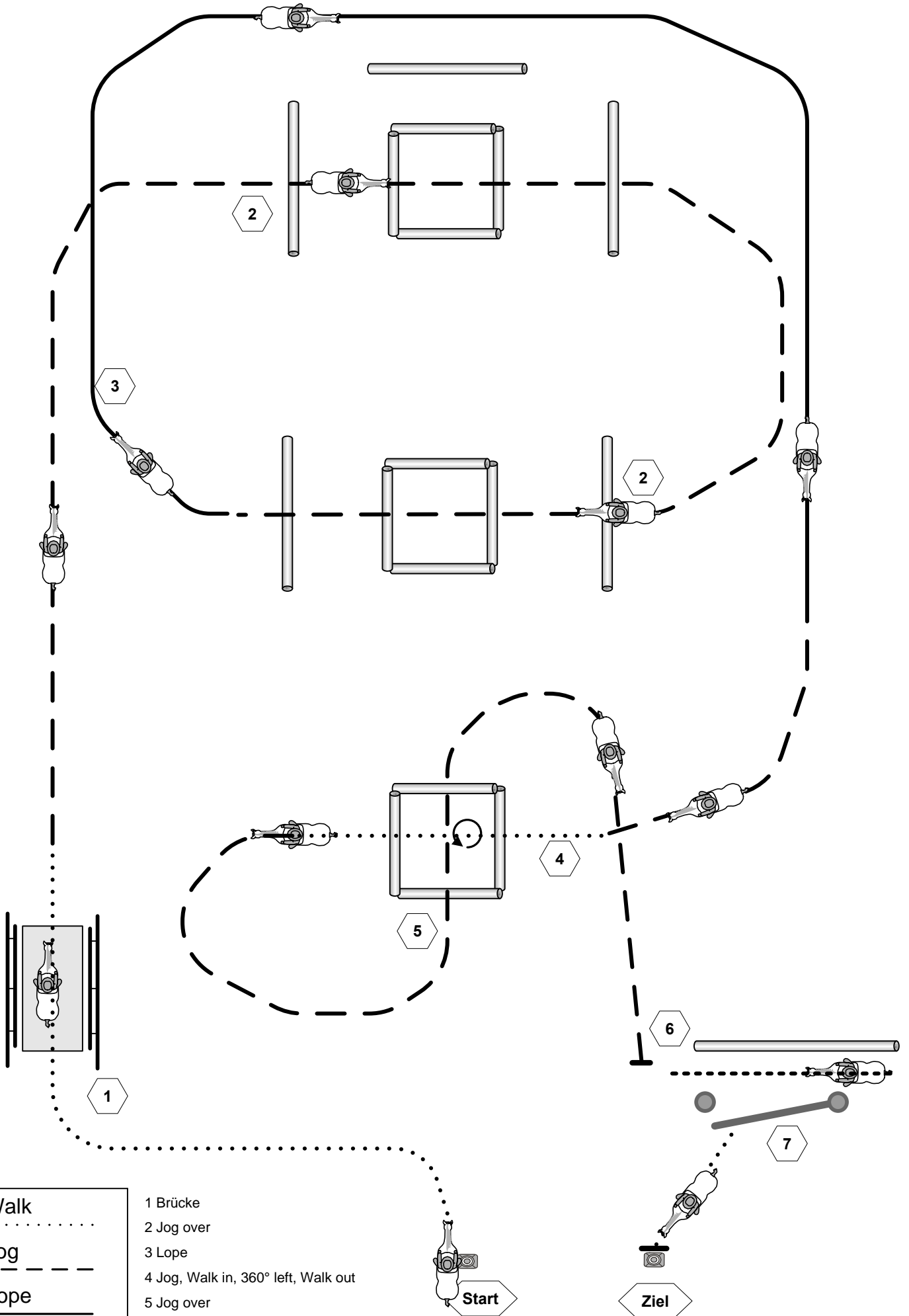

Walk

.....

Jog

- - - - -

Lope

—————

Back

- · - · - ·

1 Brücke

2 Jog over

3 Lope

4 Jog, Walk in, 360° left, Walk out

5 Jog over

6 Backup

7 Tor

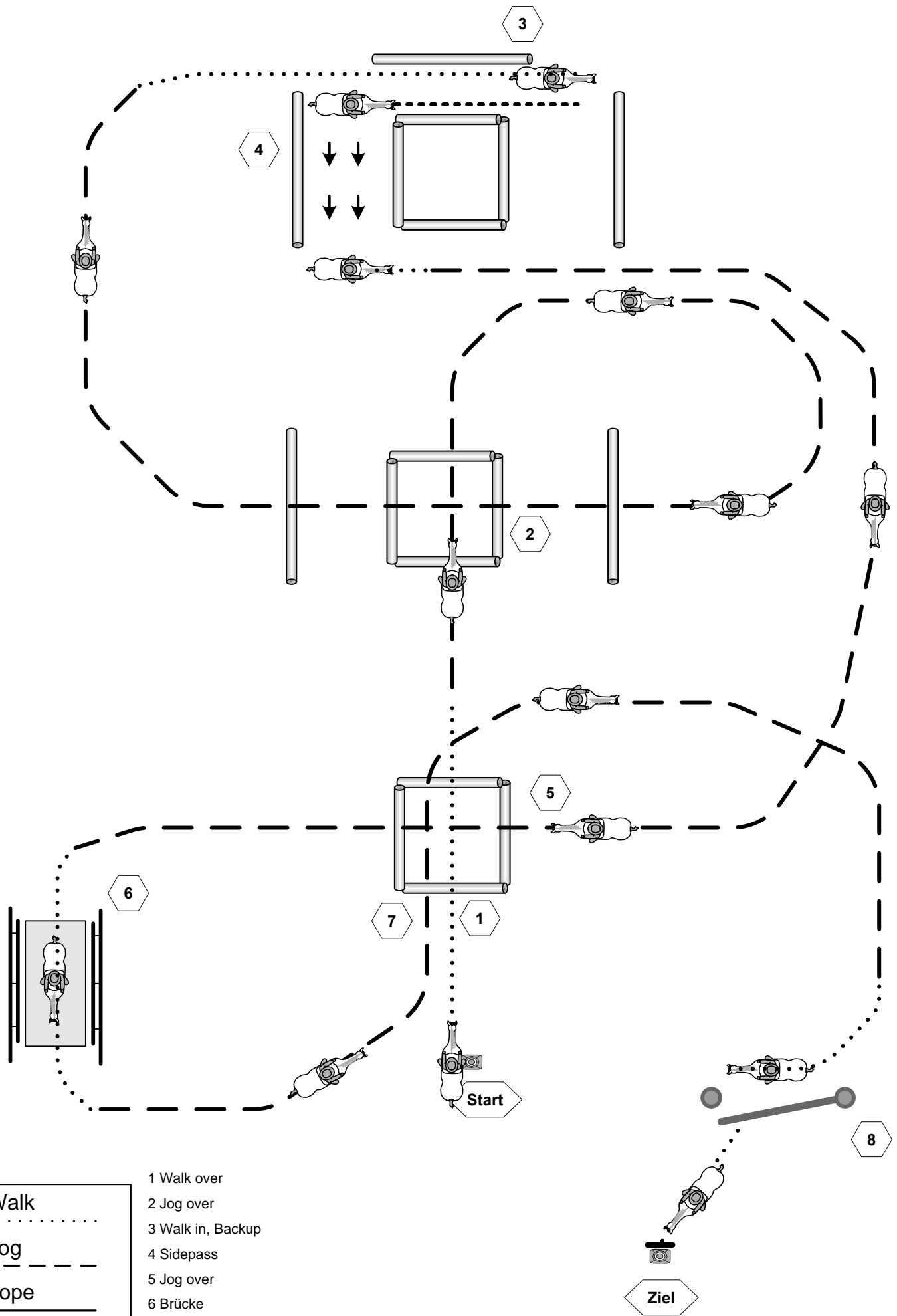

Walk
Jog	-----
Lope	—————
Back	- · - · - ·

- 1 Walk over
- 2 Jog over
- 3 Walk in, Backup
- 4 Sidepass
- 5 Jog over
- 6 Brücke
- 7 Jog over
- 8 Tor

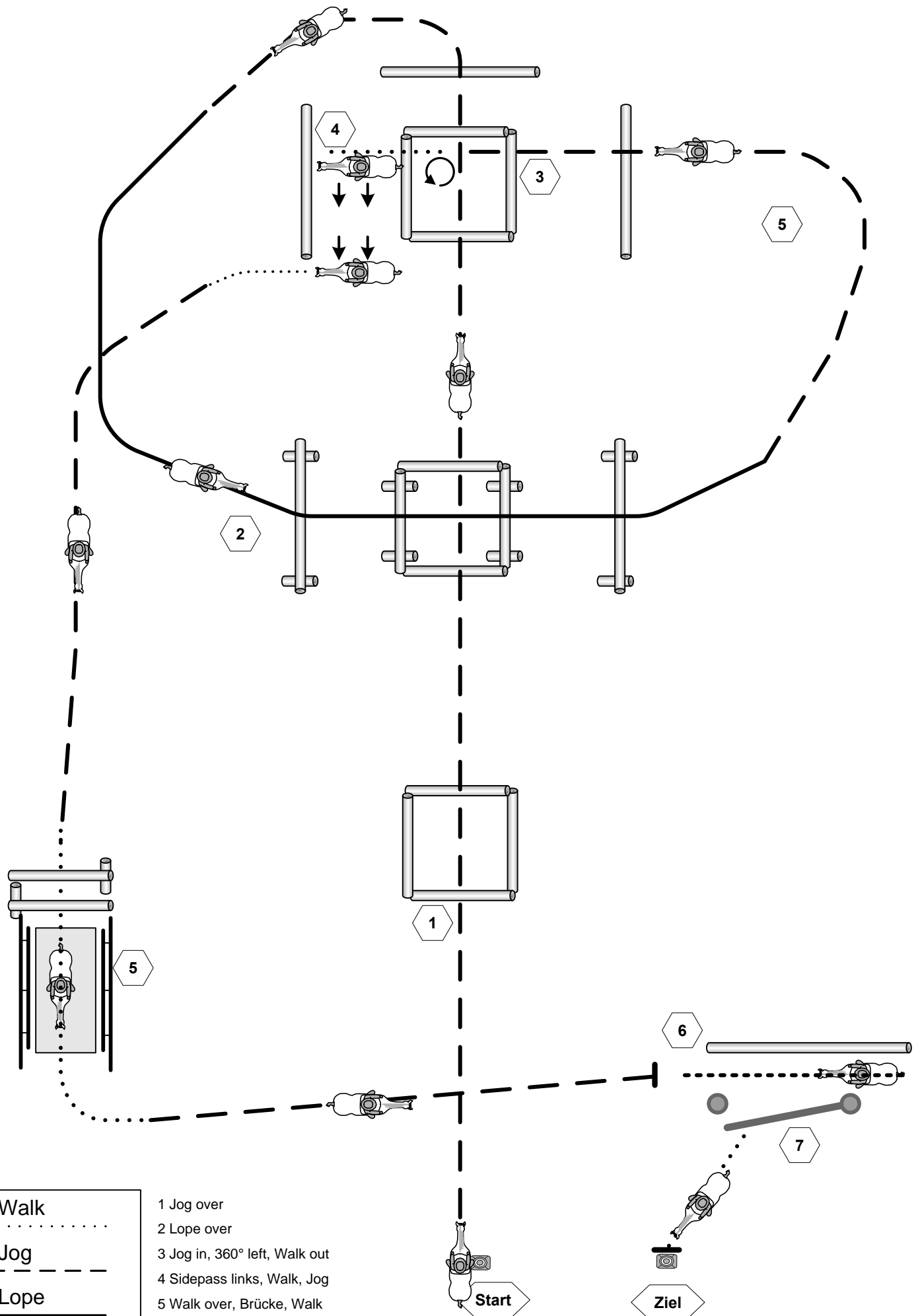

Walk

.....

Jog

- - - - -

Lope

—————

Back

- · - · - · -

1 Jog over

2 Lope over

3 Jog in, 360° left, Walk out

4 Sidepass links, Walk, Jog

5 Walk over, Brücke, Walk

6 Jog, Backup

7 Tor

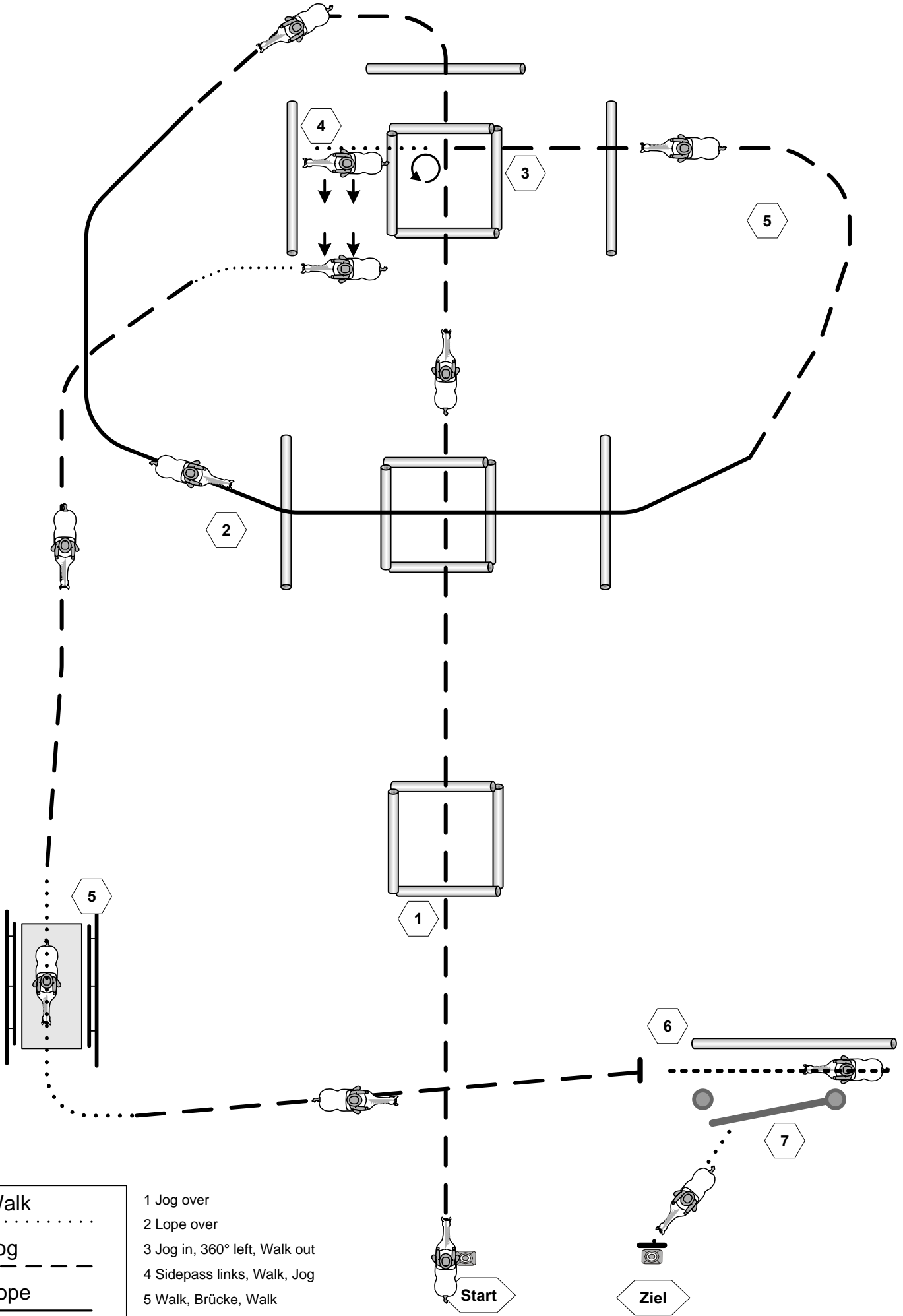



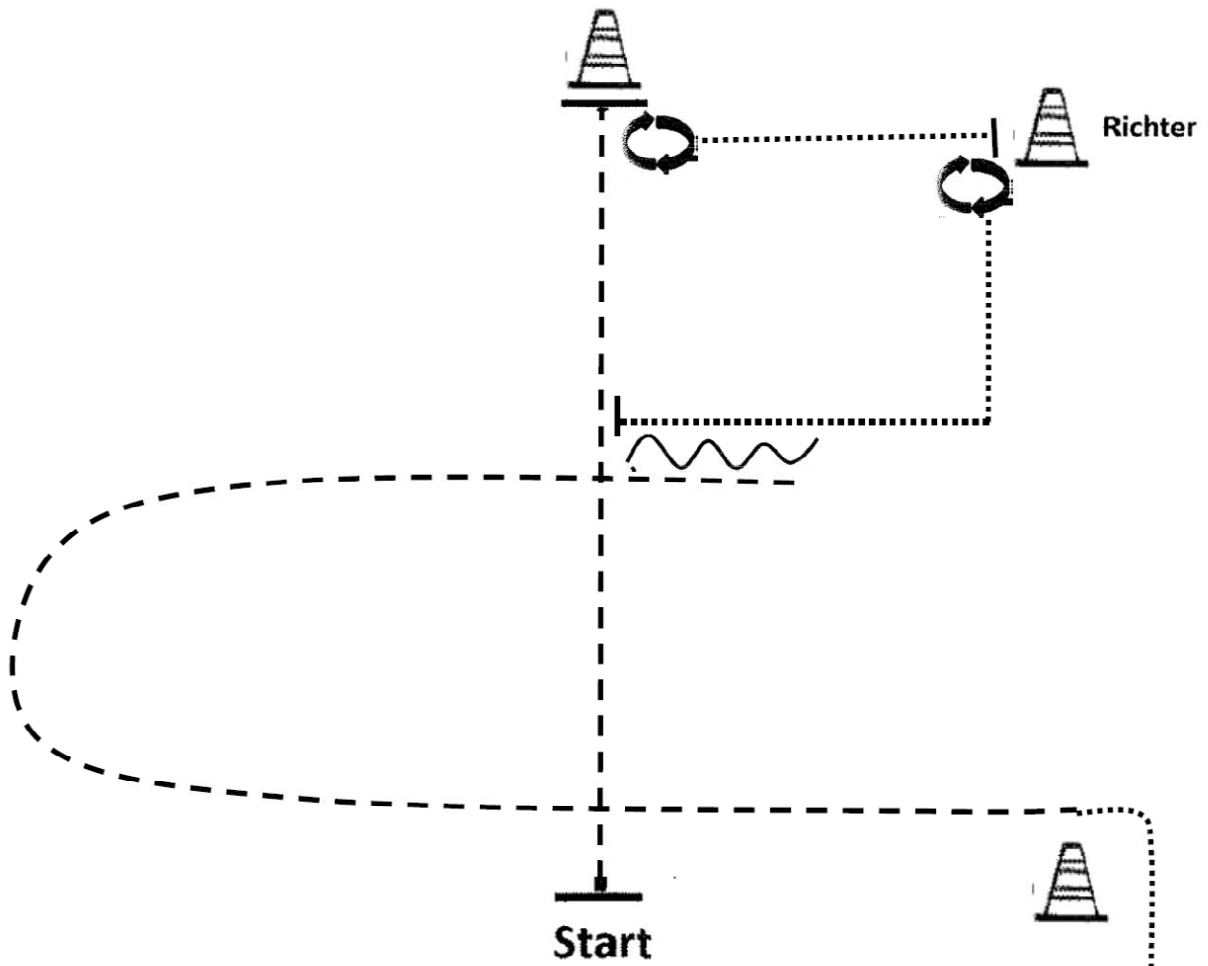

Walk
Jog	- - - - -
Lope	—————
Back	- · - · -

- 1 Jog over
- 2 Lope over
- 3 Jog in, 360° left, Walk out
- 4 Sidepass links, Walk, Jog
- 5 Walk, Brücke, Walk
- 6 Jog, Backup
- 7 Tor



1. Aufstellung, Jog, Stop
2. HHW 450° rechts, Walk, Stop
3. Set Up
4. HHW 90° rechts, Walk um die Ecke, Stop
5. Backup, Jog

Im Walk zurück in den Warm Up-Bereich.



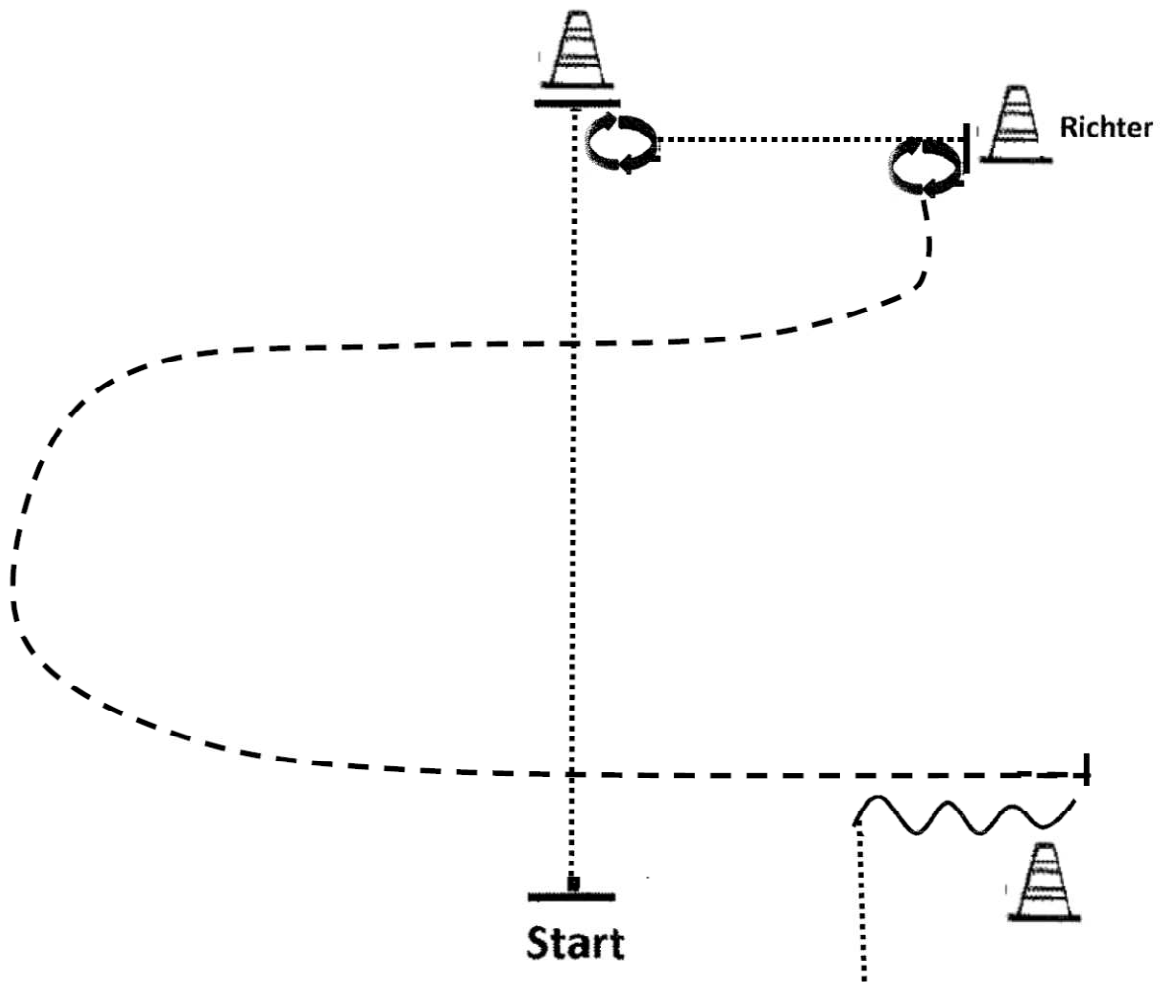

	Back
	Lope
	Jog
	Ext. Jog
	Walk

Showmanship at Halter

LK 4/5

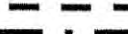

1. Aufstellung, Walk, Stop
 2. HHW 90° rechts, Walk, Stop
 3. Set Up
 4. HHW 90° rechts, Jog, Stop
 5. Backup (ohne Aufstellung am Ende)
- Im Walk zurück in den Warm Up-Bereich.



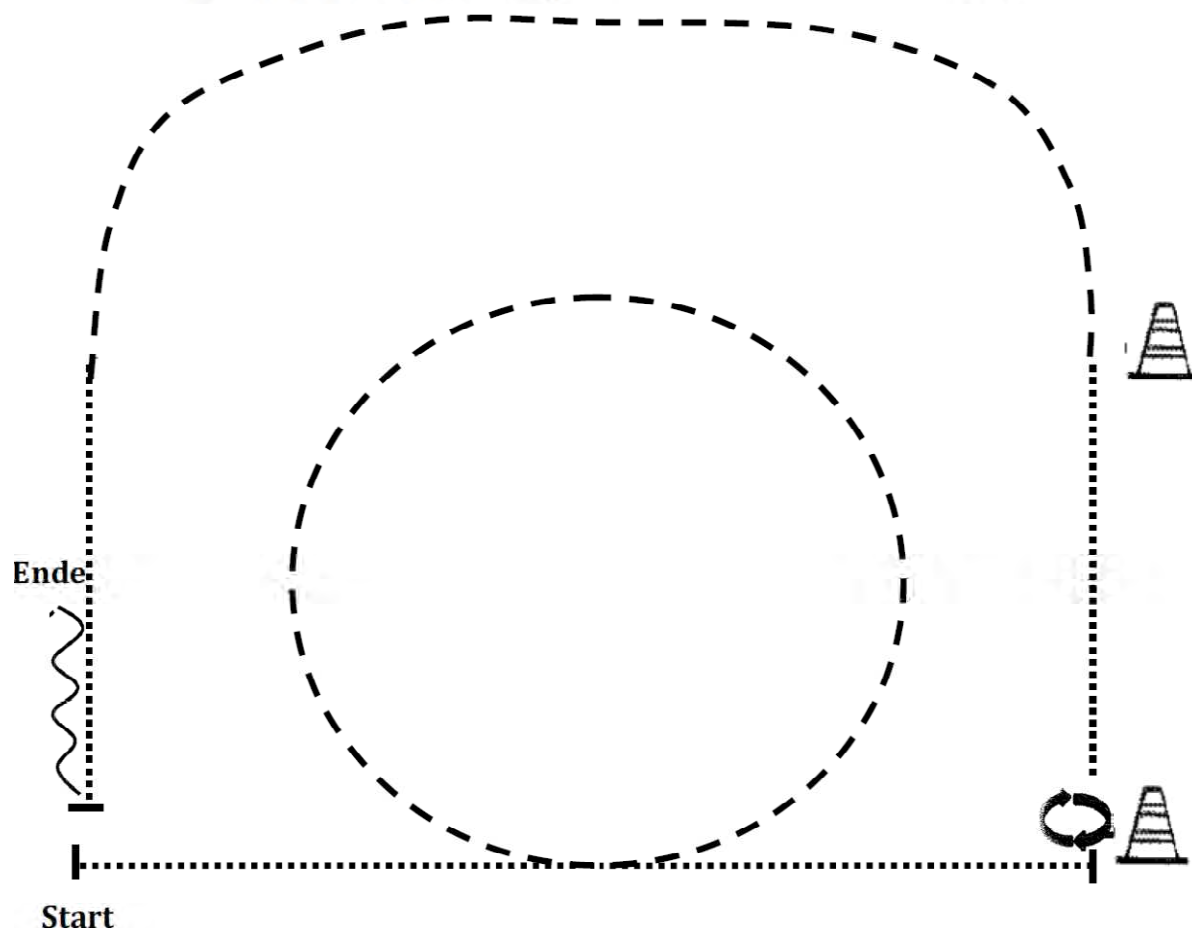

	Back
	Lope
	Jog
	Ext. Jog
	Walk

Western Horsemanship

WT

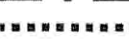

1. Beginn aus dem Stand, Schritt, Antraben
 2. Volte nach links im Trab, weiter im Schritt, Stop
 3. HHW 90° links, Schritt
 4. Trab, Schritt
 5. Stop, Backup (ca. eine Pferdelänge), Verharren
- Im Walk zurück in den Warm Up-Bereich.

	Back
	Lope
	Jog
	Ext. Jog
	Walk



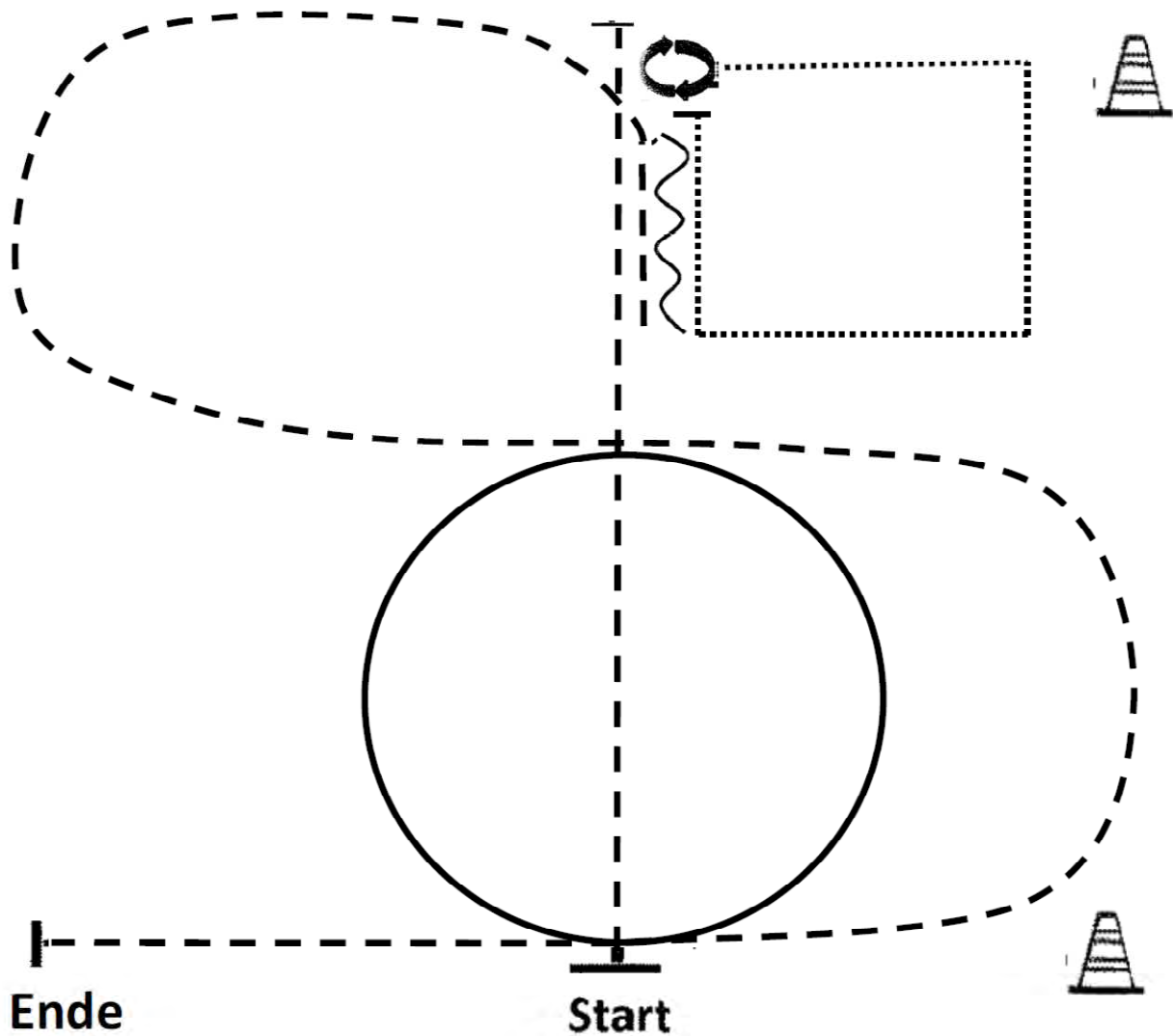

LK 4/5 A/B (Sonntag)

Western Horsemanship

LK 4/5

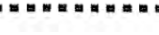

1. Beginn aus dem Stand, Jog, Stop
 2. HHW 90° rechts, Walk im Viereck
 3. Stop, Backup (ca. eine Pferdelänge)
 4. Jog
 5. Volte im Rechtsgalopp, Jog, Stop
- Im Walk zurück in den Warm Up-Bereich.

	Back
	Lope
	Jog
	Ext. Jog
	Walk

LK 3 WHS (Sonntag)



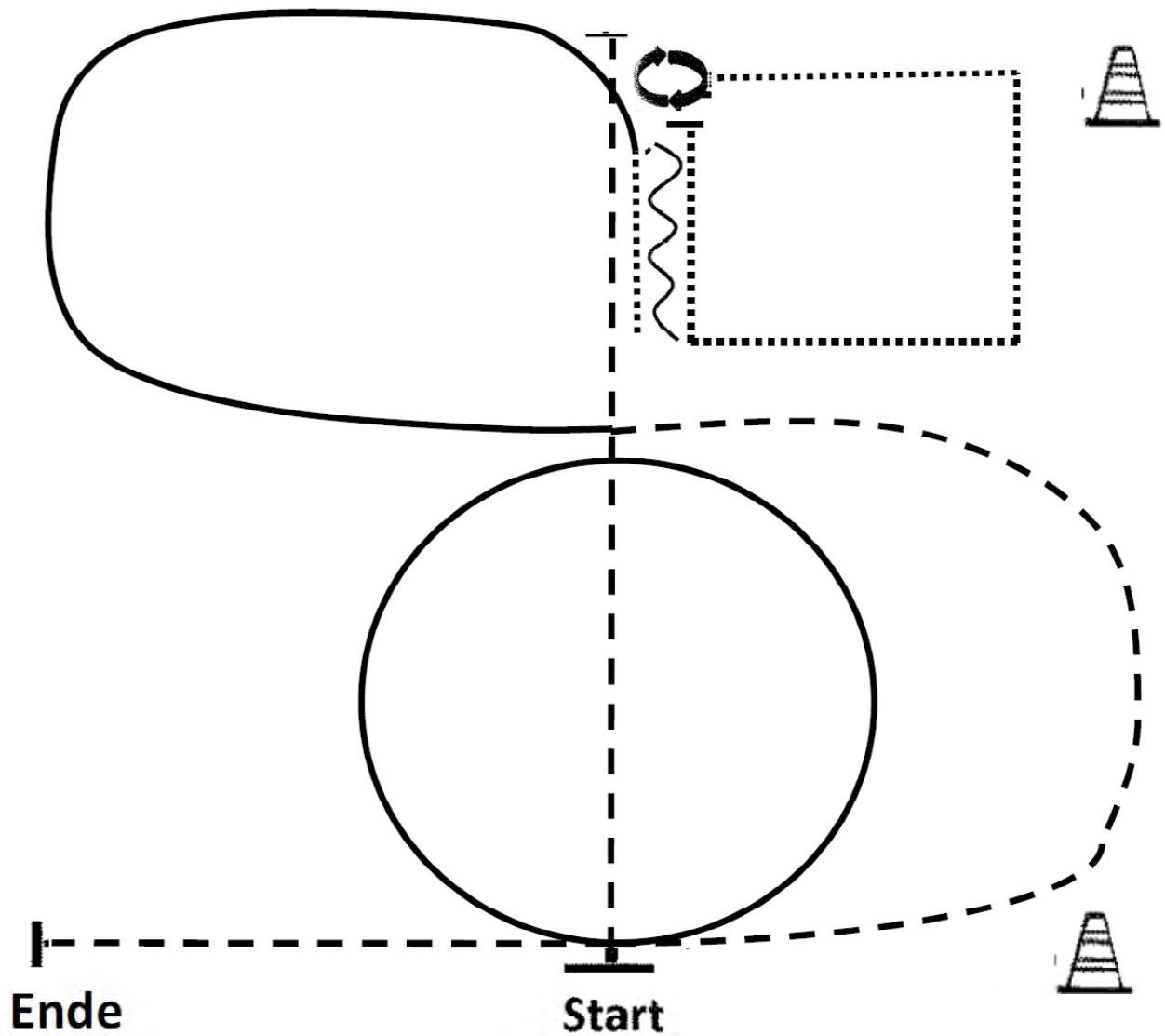

Western Horsemanship

LK 3



1. Beginn aus dem Stand, Jog, Stop
2. HHW 450° rechts, Walk im Viereck
3. Stop, Backup (ca. eine Pferdelänge)
4. Walk, Linksgalopp, Jog
5. Volte im Rechtsgalopp, Jog, Stop

Im Walk zurück in den Warm Up-Bereich.

	Back
	Lope
	Jog
	Ext. Jog
	Walk



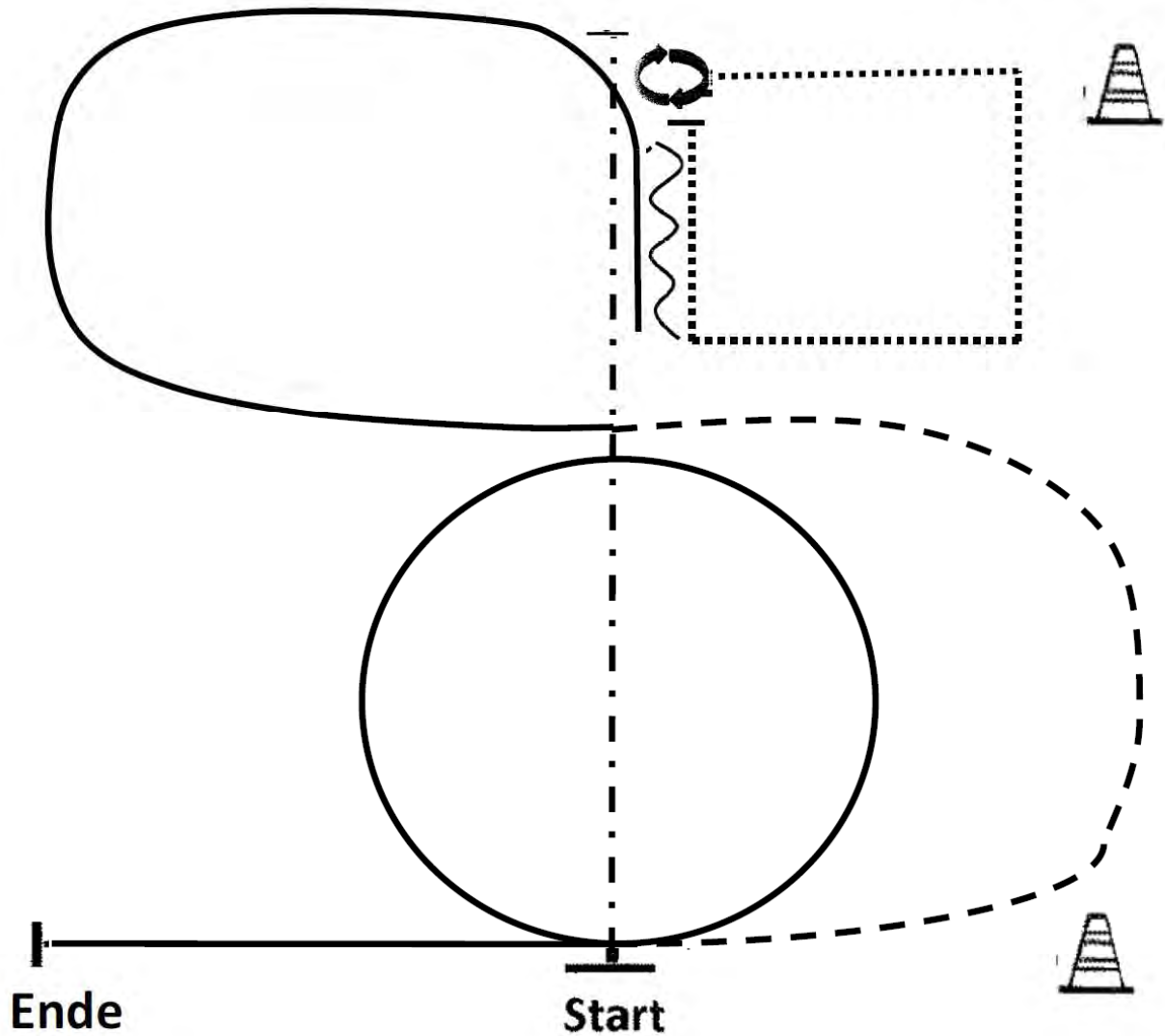

LK 1/2 WHS (Sonntag)

Western Horsemanship

LK 1/2



1. Beginn aus dem Stand, Extended Jog, Stop
 2. HHW 450° rechts, Walk im Viereck
 3. Stop, Backup (ca. eine Pferdelänge)
 4. Linksgalopp, Jog
 5. Volte im Rechtsgalopp, Stop
- Im Walk zurück in den Warm Up-Bereich.

	Back
	Lope
	Jog
	Ext. Jog
	Walk



**2015 Ranch Riding Pattern 17 (Arenagröße mind. 20x40):
LK 4/5 A/B**

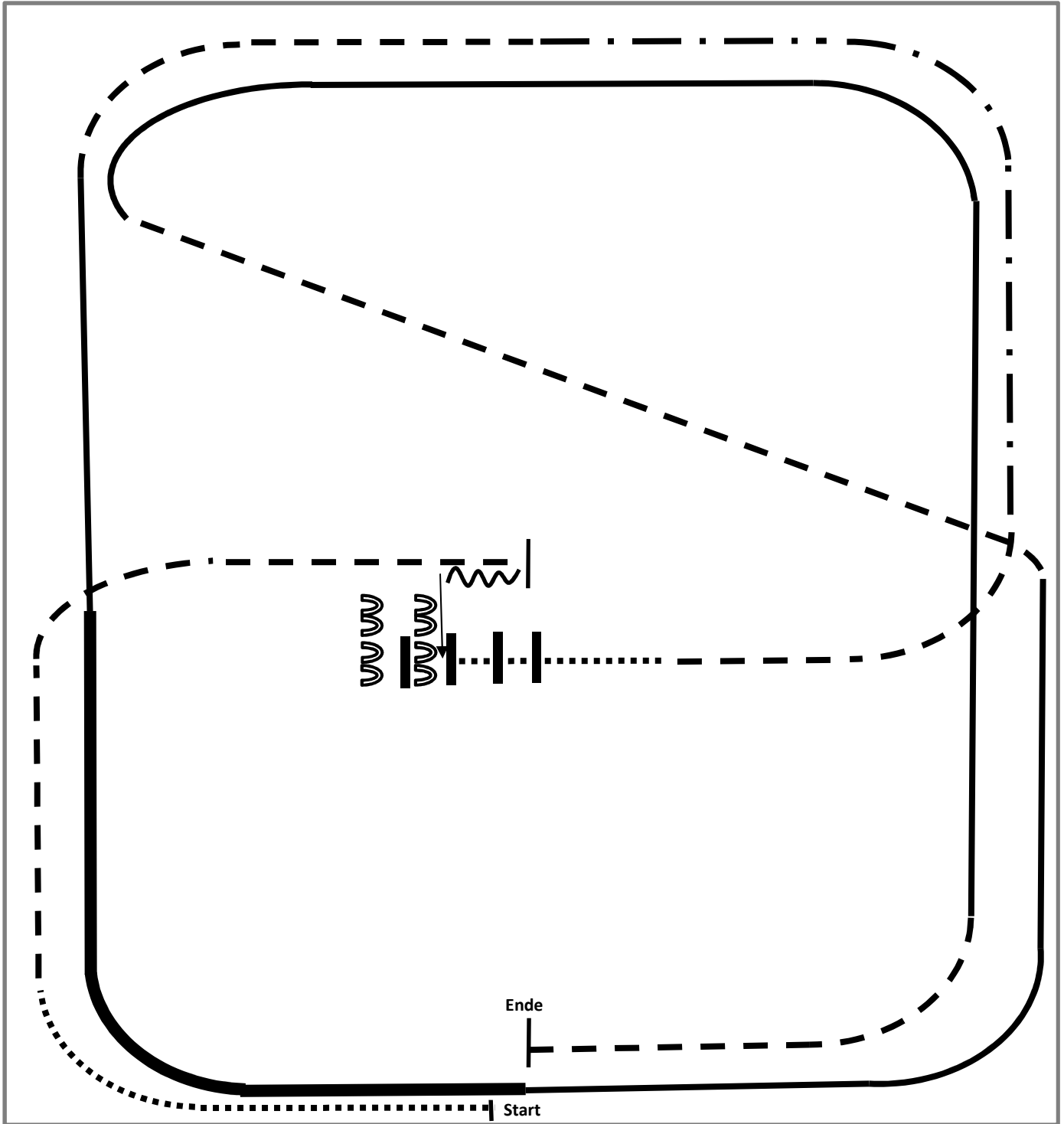

- 1.Walk
- 2.Trot
- 3.Stop, Back
- 4.Sidepass right ½ way
- 5.Walk over
- 6.Trot
- 7.Ext. Trot, Trot

- 8.Lope left lead
- 9.Ext. Lope left lead
- 10.Lope left lead
- 11.Trot
- 12.Lope right lead
- 13.Jog, Stop

	Back
	Lope
	Ext. Lope
	Trot
	Ext. Trot
	Walk
	Lead change flying/simple



2015 Ranch Riding Pattern 16 (Arenagröße mind. 20x40): LK 4/5 A/B

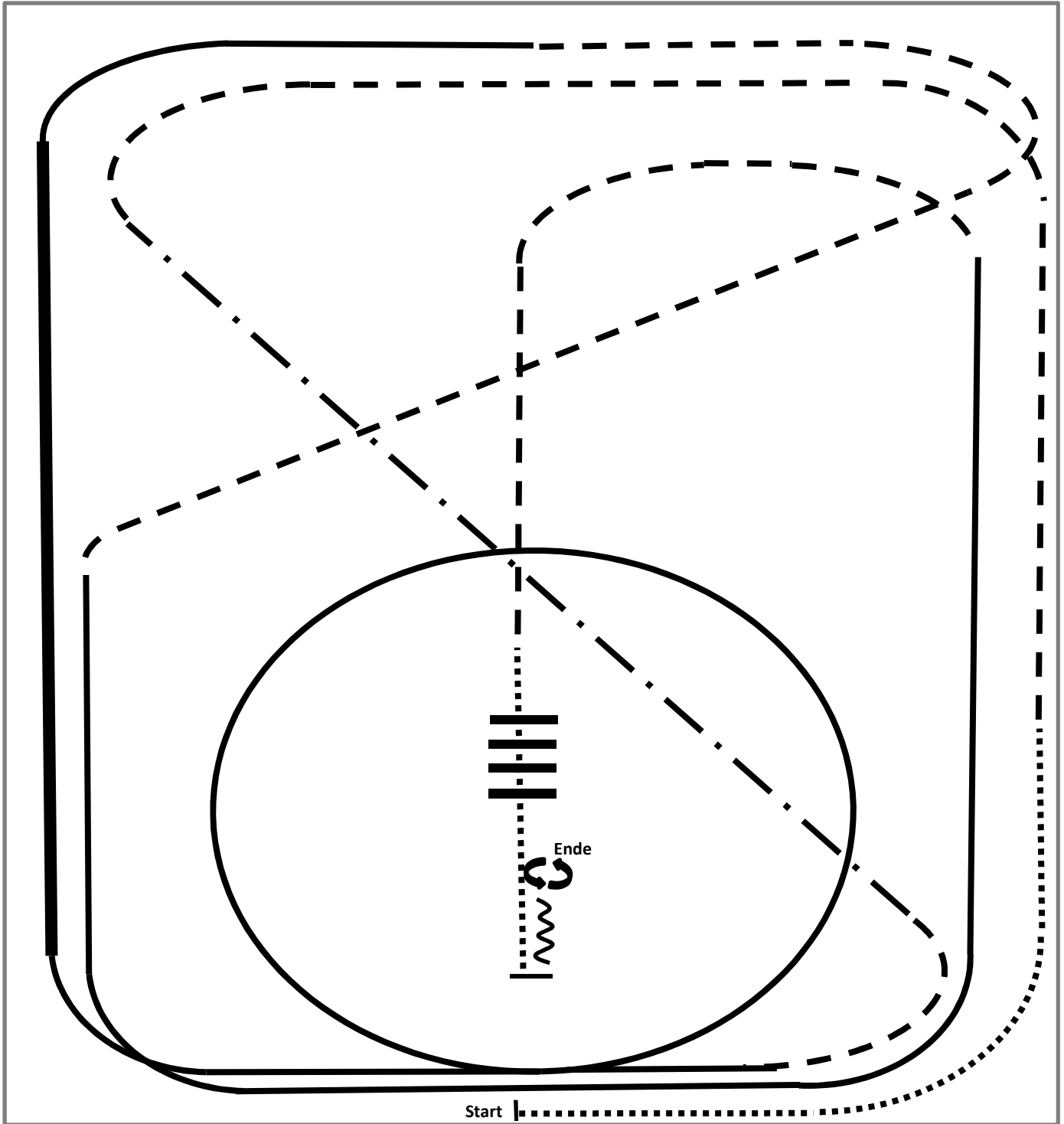

- | | |
|--|--------------------|
| 1.Walk | 7.Lope left lead |
| 2.Trot | 8.Trot |
| 3.Ext.Trot, Trot | 9.Walk |
| 4.Lope right lead | 10.Walk over |
| 5.Ext. Lope right lead,
Lope right lead | 11.Stop, Back |
| 6.Trot | 12.Turn left 180° |
| | 13.Turn right 180° |

	Back
	Lope
	Ext. Lope
	Trot
	Ext. Trot
	Walk
	Lead change flying/simple



2015 Ranch Riding Pattern 13 (Arenagröße mind. 20x40): LK 1-3 A/B

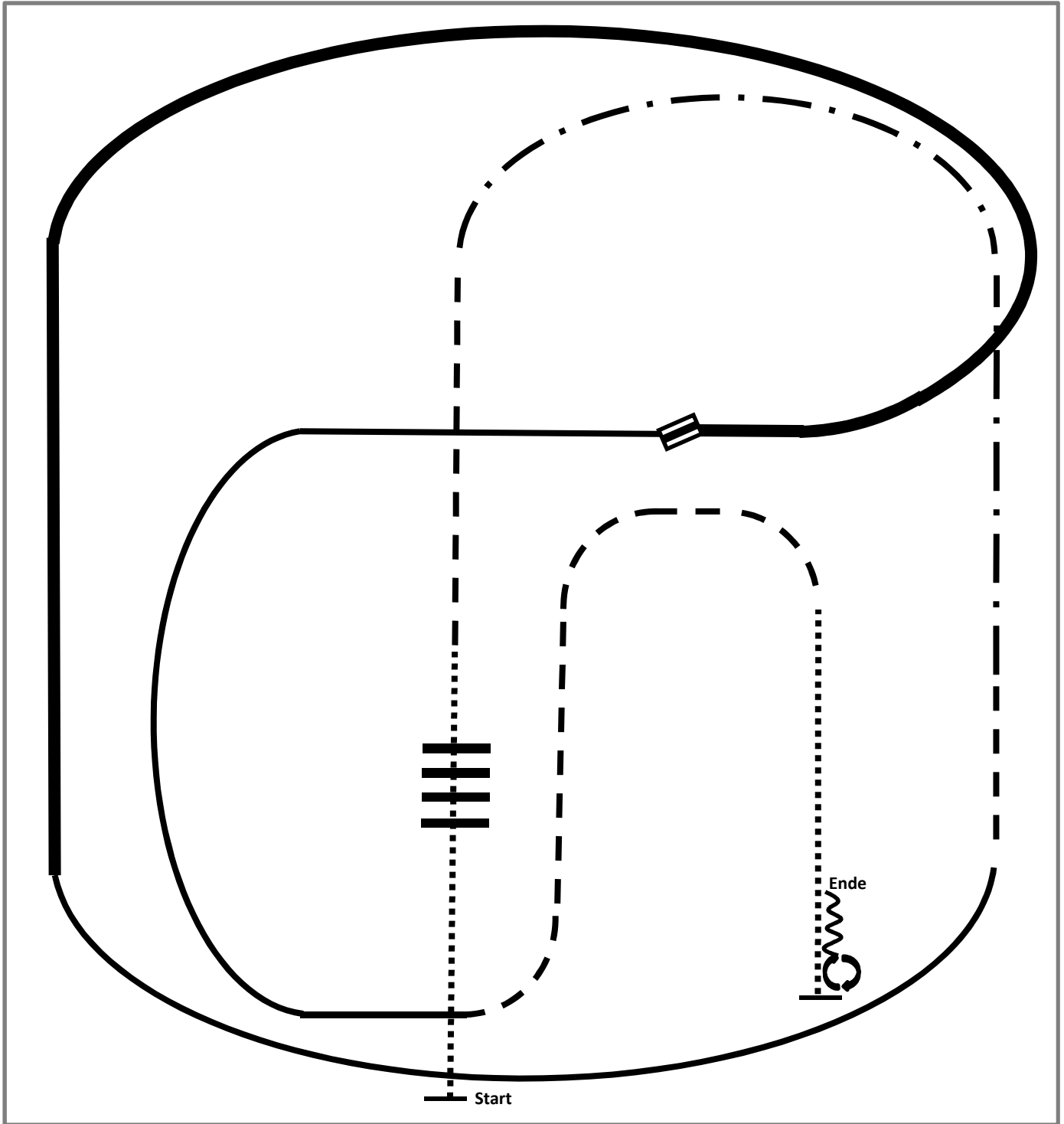

- 1.Walk over
- 2.Trot
- 3.Ext.Trot, Trot
- 4.Lope right lead
- 5.Ext. Lope right lead
- 6.Change leads
- 7.Lope left lead

- 8.Trot
- 9.Walk
- 10.Stop, Turn 360° each direction
(either way first)
- 11.Back

	Back
	Lope
	Ext. Lope
	Trot
	Ext. Trot
	Walk
	Lead change flying/simple



2015 Ranch Riding Pattern 3 (Arenagröße mind. 20x40): LK 1-3 A/B

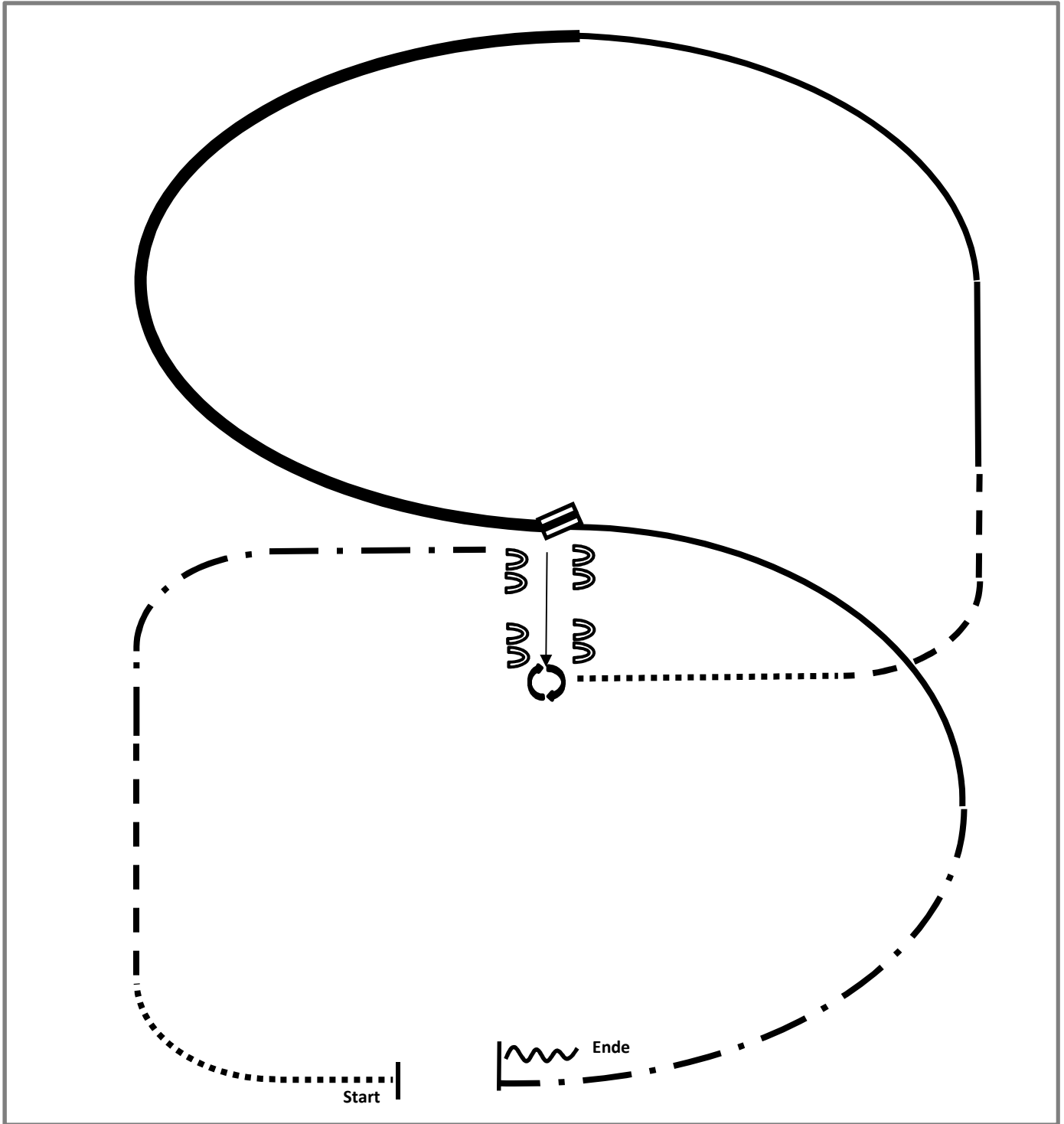

- | | |
|--|-----------------------|
| 1.Walk | 7.Trot |
| 2.Trot | 8.Lope left lead |
| 3.Ext. Trot to the center | 9.Ext. Lope left lead |
| 4.Stop, Sidepass right | 10.Change leads |
| 5.Turn 360° each direction
(either way first) | 11.Lope right lead |
| 6.Walk | 12.Ext. Trot |
| | 13.Stop, Back |

	Back
	Lope
	Ext. Lope
	Trot
	Ext. Trot
	Walk
	Lead change flying/simple

§ 7840 Reining-Pattern 12 (nur für LK 4)

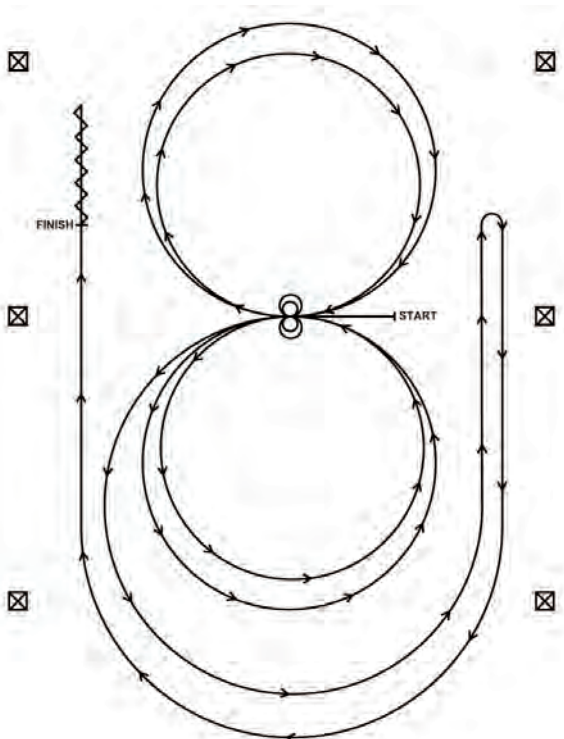

Einreiten im Schritt oder Trab zur Mitte der Bahn. Beginn der Aufgabe aus dem Schritt oder aus dem Halten. Beginnend in der Mitte der Bahn mit Blickrichtung auf die linke Bande.

- 1) Beginnend im Linksgalopp, 2 vollständige Zirkel nach links. Stop im Mittelpunkt der Bahn – verharren.
- 2) Volle 2 Spins nach links – verharren.
- 3) Beginnend im Rechtsgalopp, 2 vollständige Zirkel nach rechts. Stop im Mittelpunkt der Bahn – verharren.
- 4) Volle 2 Spins nach rechts – verharren.
- 5) Beginnend im Linksgalopp, einen großen, schnellen Zirkel auf der linken Hand, der nicht geschlossen ist. Run Down auf der rechten Seite der Arena mind. 6 m von der Bande entfernt, bis hinter den Mittelmarker – Stop – Rollback nach rechts.
- 6) Weiter im großen, schnellen Zirkel auf der rechten Hand, im Galopp entlang der linken Seite der Bahn, Run Down mind. 6 m von der Bande entfernt, bis hinter den Mittelmarker – Stop – Rückwärtsrichten von mind. 3 m – verharren, um das Ende der Prüfung anzuzeigen.

Der Reiter muss das Kopfstück (Bridle) zur Kontrolle des Bits vor dem Richter abnehmen.

§ 7829 Reining-Pattern 5

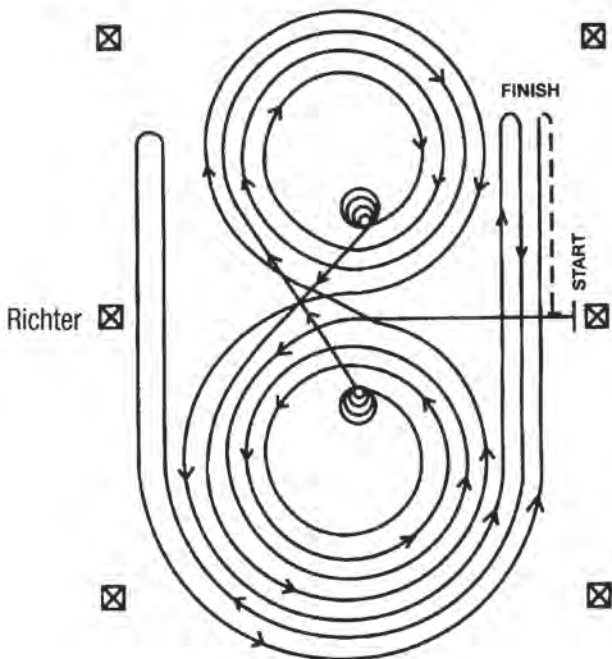

Im Walk oder Trab zur Mitte der Bahn. Beginn der Aufgabe aus dem Walk oder aus dem Halten.

Beginnend in der Mitte der Bahn mit Blickrichtung auf die linke Bande.

- 1) Beginnend im Linksgalopp, 3 vollständige Zirkel nach links, die beiden ersten Zirkel groß und schnell, der 3. Zirkel klein und langsam. Stop im Mittelpunkt der Bahn
- 2) Volle 4 Spins nach links – verharren
- 3) Beginnend im Rechtsgalopp, 3 vollständige Zirkel nach rechts, die beiden ersten Zirkel groß und schnell, der 3. Zirkel klein und langsam. Stop im Mittelpunkt der Bahn
- 4) Volle 4 Spins nach rechts – verharren
- 5) Beginnend im Linksgalopp mit einem großen, schnellen Zirkel nach links, Galoppwechsel im Mittelpunkt der Bahn – weiter mit einem großen, schnellen Zirkel nach rechts, Galoppwechsel im Mittelpunkt der Bahn
- 6) Weiter mit einem großen, schnellen Zirkel auf der linken Hand, der nicht geschlossen wird – Lope entlang der rechten Seite bis hinter den Mittelmarker – Rollback nach rechts – mind. 6 m von der Bande entfernt – kein Verharren
- 7) Weiter auf dem vorherigen Zirkel – nun auf der rechten Hand, der Zirkel wird nicht geschlossen. Lope entlang der linken Seite bis hinter den Mittelmarker – Rollback nach links – mind. 6 m von der Bande entfernt – kein Verharren
- 8) Zurück auf dem vorherigen Zirkel – nun wieder auf der linken Hand, der Zirkel wird nicht geschlossen. Lope entlang der rechten Seite bis hinter den Mittelmarker – Sliding Stop – mind. 6 m von der Bande entfernt. Rückwärts- richten von mind. 3 m. Verharren, um das Ende der Prüfung anzuzeigen.

Der Reiter muss das Kopfstück (Bridle) zur Kontrolle des Bits vor dem Richter abnehmen.

§ 7832 Reining-Pattern 8

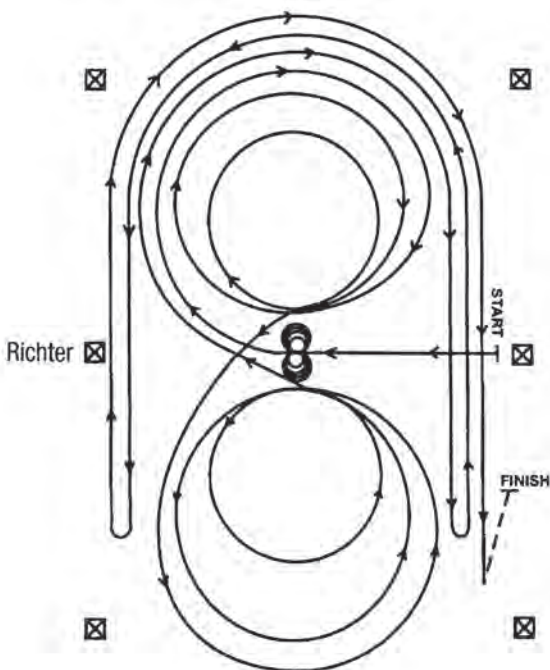

Im Walk oder Trab zur Mitte der Bahn. Beginn der Aufgabe aus dem Walk oder aus dem Halten.

Beginnend in der Mitte der Bahn mit Blickrichtung auf die linke Bande.

- 1) Volle 4 Spins nach links – verharren
- 2) Volle 4 Spins nach rechts – verharren
- 3) Beginnend im Rechtsgalopp, 3 vollständige Zirkel nach rechts, der 1. Zirkel groß und schnell, der 2. Zirkel klein und langsam, der 3. Zirkel groß und schnell. Galoppwechsel im Mittelpunkt der Bahn
- 4) 3 vollständige Zirkel nach links (im Linksgalopp), der 1. Zirkel groß und schnell, der 2. Zirkel klein und langsam, der 3. Zirkel groß und schnell. Galoppwechsel im Mittelpunkt der Bahn
- 5) Weiter mit einem großen, schnellen Zirkel auf der rechten Hand, der nicht geschlossen wird. Lope entlang der rechten Seite der Bahn bis hinter den Mittelmarker – Rollback nach links – mind. 6 m von der Bande entfernt – kein Verharren
- 6) Zurück auf dem vorherigen Zirkel – nun auf der linken Hand, der Zirkel wird nicht geschlossen. Lope entlang der linken Seite der Bahn bis hinter den Mittelmarker – Rollback nach rechts – mind. 6 m von der Bande entfernt – kein Verharren
- 7) Zurück auf dem vorherigen Zirkel – nun wieder auf der rechten Hand, der Zirkel wird nicht geschlossen. Lope entlang der rechten Seite der Bahn bis hinter den Mittelmarker – Sliding Stop – mind. 6 m von der Bande entfernt. Rückwärtsrichten von mind. 3 m. Verharren, um das Ende der Prüfung anzuzeigen.

Der Reiter muss das Kopfstück (Bridle) zur Kontrolle des Bits vor dem Richter abnehmen.

C

H

E

K

1

4

3

A

5

7

8

2

9

M

B

F

6

1. Im Schritt bis K, dort antraben

2. auf dem Zirkel geritten

3. bei A einen Zirkel Rechtsgalopp

4. ganze Bahn Rechtsgalopp bis C

5. Jog – durch die ganze Bahn wechseln – Jog bis F

6. bei F Linksgalopp bis C

7. einen Zirkel Linksgalopp – weiter ganze Bahn bis H

8. Jog – Jog over

9. Jog in - Backup

10. Halten u. verharren

- Walk
- Jog
- Lope
- Back

StartNr	Reiter	LK	Pferd	Geschlecht	Rasse	GebJhr
1	Sax, Sandra	LK 3A	R Steppin Frost	Stute	QH	2011
2	Zürner, Natalie	LK 3A	KBW Black Vario King	Hengst	QH	2008
3	Vogt, Evi	LK 4A	Lucky	Wallach	WGP	2005
4	Wodak, Sabrina	LK 3A	Skip and Skeeto	Wallach	QH	2006
5	Wirth, Janine	LK 2A	Zippo Magnum Phil	Wallach	PH	2009
6	Linz, Josefina Andrea	LK 4A	Nemo	Wallach	EHAL	2011
7	Riedl, Ina	LK 3A	Royal Smart Johnny	Wallach	QH	2007
8	Ledermüller, Katharina	LK 1A	Royal Smart Johnny	Wallach	QH	2007
9	Serediuk, Stefanie	LK 3A	Docs J Majesty Brand	Stute	PH	2004
10	Ledermüller, Katharina	LK 1A	Skip Proud Flash	Wallach	QH	2006
11	Holzbauer, Anna	LK 4A	Skip Proud Flash	Wallach	QH	2006
12	Niefnecker, Jasmin	LK 5A	Lucky	Wallach	WGP	2005
13	Buchner, Ute	LK 4A	Mr. Doctor Merade	Wallach	QH	1993
14	Rubenbauer, Günther	LK 5A	Sharani Bar	Wallach	PH	2002
15	Schreiber, Marlena	LK 5A	Snowgirls Cody	Wallach		2012
16	Möstl, Sabrina	LK 3A	Badgers Son Freckles	Wallach	QH	2003
17	Göhlich, Christine	LK 3A	Alina	Stute	Hal	2008
18	Egerter, Nadja	LK 3B	Glory Getn High	Stute	APP	2000
19	Laszlo, Lucia	LK 4A	Miss Mandy Jetsetter	Stute	QH	2006
20	Hümmer, Sarah	LK 5B	Tooske	Stute		2010
21	Weidinger, Rosa	LK 5B	Toska	Stute		1990
22	Sperber, Vanessa	LK 5B	Amigo	Wallach		1995
23	Reichel, Nicole	LK 5B	Amigo	Wallach		1995
24	Lindner, Konstanze	LK 5B	Shalina	Stute		1997
25	Ströhlein, Johanna	LK 5B	Amigo	Wallach		1995
26	Dillinger, Sarah	LK 5B	Sharani Bar	Wallach	PH	2002
27	Lang, Laura	LK 5B	Shalina	Stute		1997
28	Buchner, Markus	LK 2A	Whizard Dun It	Wallach	QH	2008
29	Buchner, Mia	LK 5B	Mr. Doctor Merade	Wallach	QH	1993
30	Meisel, Romina	LK 5B	Toska	Stute		1990
31	Schreier, Jana	LK 5B	Shalina	Stute		1997
32	Wehner, Ronja	LK 4B	Bars Amy Who	Stute	QH	2009
33	Gollwitzer, Juliane	LK 5A	Rocky	Wallach		1998
34	Munz, Tanja	LK 5A	Mr SGR Peppy	Wallach		2003
35	Munz, Wolfgang	LK 5A	Talissmann	Wallach		2006
36	Dürschmidt, Anna	LK 5B	Semi Cool On Dad	Wallach	QH	2010
37	Feigl, Michaela	LK 5B	Poco Bueno Pollox	Wallach		2008
38	Aust, Isabella	LK 5B	Epitome Marry Ann	Stute	QH	2007
39	Porsch, Edwin	LK 5A	Bertl	Wallach		2010
40	Steinberger, Kathrin	LK 5A	MM Malopina	Stute		2009
41	Zirngibel, Eva	LK 5B	Bertl	Wallach		2010
42	Prinz, Julietta	LK 5B	PS Blondy Hollywood	Stute	QH	2008
43	Prinz, Alexandra	LK 5A	PS Blondy Hollywood	Stute	QH	2008
44	Eibeler-Gruber, Natalie	LK 1A	PS Blondy Hollywood	Stute	QH	2008
45	Eibeler-Gruber, Natalie	LK 1A	Semi Cool On Dad	Wallach	QH	2010
46	Eibeler-Gruber, Natalie	LK 1A	Epitome Marry Ann	Stute	QH	2007
47	Weißleder, Lena	LK 4B	Kiss Me Tonight	Stute	QH	2009
48	Dirrigl, Selina	LK 4B	Rocky	Wallach	QP	1998
49	Dirrigl, Selina	LK 4B	Docz Good Blue Boy	Wallach	QH/PH	1997
50	Scholz, Sarina	LK 4B	Sonitas Sunrise	Wallach	QH	2007
51	Dietl, Dagmar	LK 3A	Sonitas Sunrise	Wallach	QH	2007
52	Wolfinger, Tabea	LK 5A	GK Sir Peppy	Wallach		2010
53	Schatz, Lea	LK 5B	Rocky	Wallach		1998
54	Hainich, Jasmin	LK 5A	Whisky	Wallach		2004
55	Kratz, Sarah	LK 4B	Mäggi	Stute	Hal	2005
56	Gratzl, Bettina	LK 5A	Pablo	Wallach		2007
57	Gratzl, Elisabeth	LK 5B	Caramello	Wallach		2005
58	Stadler, Sandra	LK 5A	Nepomuk	Wallach		2002

59	Conolly Conzales, Elisabeth	LK 5B	Tabs	Wallach		2005
60	Bergmann, Lotta	LK 5B	Tabs	Wallach		2005
61	Holler, Alexandra	LK 5A	Merle	Stute		2008
62	Rieß, Stephanie	LK 5A	Gucio	Wallach		2008
63	Irlbacher, Katrin	LK 4A	Angis Dee Bar	Wallach	PH	2007
64	Stangl, Lisa	LK 5B	As Cherokee Hotcookie	Stute	PH	2010
65	Munz, Annalena	LK 5B	Doolittle	Wallach		2012
66	Breuer, Eva	LK 5A	Fips	Wallach		2003
67	Klopfer, Laura	LK 4B	Bostons Holiday Rock	Wallach	QH	2003
68	Rabus, Daniela	LK 5A	Cina Z	Stute		2004
69	Barthel, Sandra	LK 3A	A Starlight Rose	Stute		2011
70	Wurzbacher, Anne	LK 5A	Optimus	Wallach		2008
71	Hampl, Stefanie	LK 1A	Armano	Wallach	Hal	1995
72	Lena, Schmid	LK 5B	Armano	Wallach	Hal	1995
73	Schmid, Silke	LK 5A	Armano	Wallach	Hal	1995
74	Eisenhut, Nadine	LK 5B	Shalina	Stute		1997
75	Rüffer, Josephine	LK 5B	Komet	Wallach		1994
76	Schnödt, Ina	LK 5B	Jack	Wallach		1994
77	Friedl, Steffi	LK 3A	Gina	Stute	QP	2006
78	Guttenberger, Stefanie	LK 2A	Just Royal Cash	Wallach	QH	2010
79	Pirner, Leni	LK 5B	Toska	Stute		1990
80	Strittmatter, Sina	LK 5B	Shalina	Stute		1997
81	Gnan, Daniela	LK 5B	Toska	Stute		1990
82	Lautner, Evamaria	LK 5B	Just Royal Cash	Wallach	QH	2010
83	Ziegler, Jennifer	LK 4A	Miss Magic Moonlight	Stute	WGP	2010
84	Backer, Anna	LK 5B	Rasant	Wallach		2002
85	Backer, Susanne	LK 1A	Revolutionary Lexus	Wallach	QH	2005
86	Sorgalla, Julia	LK 5A	BR Peppydunhollywood	Stute	QH	2012
87	Viehweg, Nico	LK 5A	Little Muk	Wallach		2008
88	Viehweg, Samantha	LK 5B	Furys Diamond Romeo	Wallach		2008
89	Viehweg, Sylvia	LK 5A	Furys Diamond Romeo	Wallach		2008
90	Singer, Letizia	LK 5B	Inclusive Deposit	Stute		1993
91	Sporrer, Nina	LK 5B	Komet	Wallach		1994
92	Buchner, Markus	LK 2A	Mr. Doctor Merade	Wallach	QH	1993

Qualitätsprodukte für Pferd und Reiter



Anton - Jakob - Str. 6
83026 Rosenheim
Tel. 08031 - 9080688
www.alex-mundorff.de



alex mundorff
western riding & country lifestyle

SATTELANPROBE VOR ORT

- Kompetent und zuverlässig
- Jungpferdeprogramm
- Maßanfertigung ohne Aufpreis
- Finanzierung



autorisierter
Fachhändler

Der neue PORTAX.

Jetzt mit
975€
VORTEIL*



DER ANHÄNGER, DER FREUDE BEREITET.

Ob vor, während oder nach der Fahrt: Mit dem neuen Portax kommen dein Pferd und du total entspannt ans Ziel. Kinderleichtes Handling trifft überzeugendes Raumangebot. Der perfekte Begleiter für dein Reiterleben. Mehr entdecken bei deinem Böckmann Partner oder unter: www.portax-fuer-reiter.de



VORREITER SEIT 1956

Böckmann Center Sauerwein

Jürgen Sauerwein

Kanzleistraße 3A

96328 Küps-Johannisthal

Tel.: 09264 7112

info@boeckmann-sauerwein.com

www.Boeckmann-Sauerwein.com

* Gegenüber der unverbindlichen Preisempfehlung für die Sonderausstattungen (zum Vorgängermodell) WCFplus-Fahrwerk (686 €) und Hinterklappe/1-Flügelrückkombination (288 €).